

Brugs- og opstillingsanvisning
vaskemaskine
PW 5104
MopStar 100

da - DK

Læs venligst brugsanvisningen
inden opstilling, installation og
ibrugtagning for at undgå skader
på personer og produkt.

M.-Nr. 09 686 370

Bortskaffelse af emballagen

Emballagen beskytter maskinen mod transportskader. Emballagematerialerne er valgt ud fra miljø- og affaldsmæssige hensyn og kan således genbruges.

Genbrug af emballagematerialerne sparer råstoffer og mindsker affaldsproblemerne. Emballagen bør derfor afleveres på nærmeste genbrugsstation/opsamlingssted.

Bortskaffelse af en gammel maskine

Gamle elektriske og elektroniske produkter indeholder stadig værdifulde materialer. De indeholder imidlertid også skadelige stoffer, som er nødvendige for deres funktion og sikkerhed. Hvis disse bortskaffes sammen med husholdningsaffaldet eller behandles forkert, kan det skade den menneskelige sundhed og miljøet. Bortskaf derfor ikke det gamle produkt med husholdningsaffaldet.

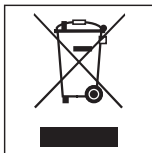

Aflever i stedet for det gamle produkt på nærmeste opsamlingssted eller den lokale genbrugsstation, så delene kan blive genanvendt.

Sørg for, at det gamle produkt opbevares utilgængeligt for børn, indtil det skal fjernes.

Energispareråd

Strøm- og vandforbrug

- Udnyt den maksimale kapacitet i de forskellige vaskeprogrammer. Dette giver det laveste energi- og vandforbrug i forhold til tøjmængden.

Vaskemiddel

- Brug højst den mængde vaskemiddel, der er angivet på vaskemiddelemballagen.
- Ved mindre mængder tøj skal mængden af vaskemiddel reduceres.

Tørring i tørretumbler

Hvis tøjet efterfølgende skal tørres i tørretumbler, vælges højst mulige centrifugeringshastighed. Derved spares der energi.

Miljøbeskyttelse	2
Råd om sikkerhed og advarsler	7
Betjening	15
Betjeningspanel	15
Information om første ibrugtagning	15
Displayets funktion	16
Første ibrugtagning	17
Sådan vaskes korrekt	18
Kort vejledning	18
Behandlingssymboler	24
Centrifugering	25
Maksimal slutcentrifugerings- hastighed	25
Intervalcentrifugering	25
Slutcentrifugering fravælges (Flydeslut)	25
Intervalcentrifugering og slutcentrifugering fravælges	25
Forvalg	26
Programoversigt	27
Programforløb	33
Afvanding	34
Forvask/Forskyl	34
Programforløb ændres	35
Et program stoppes	35
Et program afbrydes	35
Et program ændres	35
Vaskemiddel	36
Komponenter - Vaskemiddel	36
Blegning/indfarvning	36
Afkalkningsmiddel	36
Skyllemiddel eller flydende stivelse	37
Automatisk dosering af skyllemiddel eller flydende stivelse	37
Separat dosering af skyllemiddel	37
Relæstyring af ekstern dosering	38
Ekstern dosering	38
Registrering af tom beholder	40

Indholdsfortegnelse

Rengøring og vedligeholdelse	41
Vaskemaskinen rengøres	41
Filtrene i vandtilløbet rengøres	43
Småfejl udbedres	44
Hvad nu, hvis	44
Vaskemaskinen vil ikke starte	44
I displayet vises en fejlmelding	45
Generelle problemer med vaskemaskinen	46
Et utilfredsstillende vaskeresultat	47
Døren kan ikke åbnes	48
Fortsættelse af program efter strømafbrydelse	48
Visning af Serviceinterval.	49
Spidsbelastningsafbrydelse	49
Døren åbnes ved tilstoppet afløb og/eller strømsvigt	50
Lad vandet løbe ud.	50
Døren åbnes	51
PC-ajourføring / Ekstra tilbehør	52
Optisk interface PC	52
Ekstra tilbehør	52
Opstilling og tilslutning	53
Front.	53
Bagside	54
Set fra siden.	55
Set oppefra	55
Vaskemaskinen opstilles	55
Sokkelopstilling	56
Opstillingssted	57
Transportsikring fjernes	57
Transportsikring monteres	58
Justering	59
Vandtilslutning	60
Koldt vandtilslutning.	60
Varmt vandtilslutning	61
Hedvandttilslutning	61
Vand afløb.	62
Afløbsventil	62
Afløbspumpe	62
Eltilslutning.	63

Indholdsfortegnelse

Tekniske data	64
Service / garanti	65
Indstillinger til ændring af standardværdier	67
Menuen Indstillinger 	68
Temperatursænkning	68
Kontrast	68
Lysstyrke	68
Menu Indstillinger / Brugerniveau	69
Kode ændres	69
Klokkeslæt	70
Standby (display)	70
Brugerniveau	70
Memory	71
Mængdeautomatik	71
Vand forvask	71
Vand klarvask	71
Vand skylning	71
Lavt flydetryk	71
Temp. Standard Plus	72
Mop-afvanding	72
Kemisk-termisk desinf.	72
Termisk desinf.metode	72
Desinfektion Hygiejne	73
Mikrofiber-mop	73
Efterbehandl. Standard	73
Efterbeh. Desinfektion	73
Efterbehandling Klude	73
Cent.-efterbeh. Std des	74
Centr.-efterbeh. Std.+	74
Centr.-efterbeh. Klude	74
Registr. tom beholder	74
Flere programmer	75
Niveau KK	75
Niveau Strygelet	75
Temperat. forvask KK	75
Vasketid Forvask	75

Indholdsfortegnelse

Vasketid Koge/Kulørt	76
Vasketid Strygelet	76
Forvask KK/STL	76
Liste specialprogramm.	76
Antal skyl Koge/Kulørt	76
Antal skyl Strygelet	77
Forskyl Koge/Kulørt	77
Forskyl Strygelet	78
Temperaturenhed	78
Styret strømforbrug	78
Gratis centrifugering	78
Menuen Indstillinger afsluttes	78

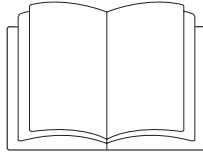

► Læs venligst brugsanvisningen **grundigt**.

Denne vaskemaskine overholder de foreskrevne sikkerhedsbestemmelser. U hensigtsmæssig brug kan dog medføre skader på både personer og ting.

Læs venligst brugsanvisningen, inden vaskemaskinen tages i brug første gang. Den indeholder vigtige oplysninger om sikkerhed, brug og vedligeholdelse af vaskemaskinen. Derved beskyttes personer, og skader på vaskemaskinen undgås.

Hvis flere personer skal betjene vaskemaskinen, skal de pågældende personer have adgang til og/eller informeres om disse vigtige råd om sikkerhed.

Gem venligst brugsanvisningen, og giv den videre til en eventuel senere ejer.

Retningslinjer vedrørende brugen

► Vaskemaskinen er udelukkende beregnet til vask af tøj, der af fabrikanten er deklareret som maskinvaskbart på vaskemærket. Al anden anvendelse er på egen risiko. Fabrikanten kan ikke gøres ansvarlig for skader opstået på grund af forkert brug eller betjening.

► Vaskemaskinen skal anvendes i overensstemmelse med brugsanvisningen, vedligeholdes regelmæssigt og kontrolleres for funktionsdygtighed.

► Vaskemaskinen er ikke beregnet til udendørs brug.

Råd om sikkerhed og advarsler

- ▶ Personer, der på grund af begrænsninger i fysisk eller psykisk formåen eller på grund af manglende erfaring eller uvidenhed ikke er i stand til at betjene vaskemaskinen sikkert, må ikke anvende den uden opsyn eller vejledning fra en ansvarlig person.
- ▶ Børn under 8 år må ikke komme i nærheden af vaskemaskinen, medmindre der holdes konstant opsyn med dem.
- ▶ Børn på 8 år eller derover må kun bruge vaskemaskinen uden opsyn, hvis de er informeret om dens funktioner, så de kan betjene den korrekt, og hvis de forstår de farer, der kan opstå ved forkert betjening.
- ▶ Børn må ikke rengøre eller vedligeholde vaskemaskinen uden opsyn.
- ▶ Hold altid øje med børn, der opholder sig i nærheden af vaskemaskinen. Lad dem aldrig lege med vaskemaskinen.
- ▶ Hvis vaskemaskinen opstilles på et offentligt tilgængeligt sted, skal ejeren ved hjælp af egnede forholdsregler sørge for, at brugeren ikke udsættes for mulige faresituationer.
- ▶ Desinfektionsstandarderne for både termiske og kemotermeriske processer skal sikres af ejeren/brugeren ved rutinemæssige kontroller. Desinfektionsprogrammer må ikke afbrydes, da det kan forringe desinfektionsresultatet.

Teknisk sikkerhed

- ▶ Kontroller vaskemaskinen for udvendige, synlige skader inden opstilling.
En beskadiget vaskemaskine må ikke installeres eller tages i brug.
- ▶ Vaskemaskinens elsikkerhed kan kun garanteres, når der er etableret forskriftsmæssig jordforbindelse. Det er meget vigtigt, at denne grundlæggende sikkerhedsforanstaltning kontrolleres, og at installationerne i tvivlstilfælde gennemgås af en fagmand. Producenten kan ikke gøres ansvarlig for skader, der er opstået på grund af manglende eller beskadiget jordforbindelse.
- ▶ Reparationer foretaget af ukyndige kan medføre betydelig risiko for brugeren, og producenten kan ikke gøres ansvarlig for skader opstået som følge heraf. Reparationer bør kun foretages af en Miele-tekniker, da eventuelle skader ellers ikke er omfattet af Miele's garanti.
- ▶ Foretag ikke ændringer på vaskemaskinen, medmindre de udtrykkeligt er godkendt af Miele.
- ▶ Vaskemaskinen er først totalt afbrudt fra elnettet, når:
 - vaskemaskinens ledning er trukket ud af stikkontakten, eller
 - hovedafbryderen er slukket, eller
 - skruesikringen er skruet helt ud.
- ▶ Vaskemaskinen må kun tilsluttes til ledningsnettet, hvis slangen med tilbehør er så god som ny. Gamle slanger og tilbehør må ikke genanvendes. Kontroller venligst delene med jævne mellemrum, så de kan udskiftes rettidigt, og vandskader således undgås.
- ▶ Defekte dele må kun udskiftes med originale Miele-reservedele. Kun hvis dette overholdes, kan vi garantere, at de sikkerhedskrav, som vi stiller til vore maskiner, opfyldes.

Råd om sikkerhed og advarsler

- ▶ Vaskemaskinens dør må **ikke** åbnes med magt. For at sikre dørlåsens sikkerhedsfunktion er dørgrebet udstyret med en sikkerhedsanordning.
- ▶ Denne vaskemaskine må ikke anvendes på ikke-stationære opstillingssteder (f.eks. skibe).

Den daglige brug

- ▶ Opstil ikke vaskemaskinen i rum, hvor der er risiko for frost. En frosset slange kan springe, når den kommer under tryk. Elektronikens præcision kan også påvirkes ved temperaturer under frysepunktet.
- ▶ Sørg for, at transportsikringen bag på maskinen er fjernet, før den tages i brug (se afsnittet Opstilling og tilslutning). Hvis der centrifugeres, mens transportsikringen endnu sidder på, kan det medføre beskadigelse af maskinen og eventuelt også af skabe o.l. i nærheden.
- ▶ Luk altid for vandhanen ved længere tids fravær (f.eks. under ferier) og især, hvis der ikke er et gulv afløb i nærheden af maskinen.
- ▶ Risiko for oversvømmelse!
Før afløbsslangen lægges i en vask, skal det kontrolleres, at vasken kan tage vandet tilstrækkelig hurtigt.
Bind evt. slangen fast, så den ikke glider ned. Tilbageslagskraften fra det udstrømmende vand kan presse slangen op af vasken.
- ▶ Sørg for, at der ikke vaskes fremmedlegemer med tøjet (f.eks. søm, nåle, mønter, clips o.l.). Især metalspånere i klude skal rystes ud inden vask. Fremmedlegemer kan beskadige maskindele (f.eks. vaskekar eller tromle), der igen kan medføre skader på vasketøjet.
- ▶ Med korrekt vaskemiddeldosering er afkalkning af maskinen ikke nødvendig. Hvis maskinen alligevel skal afkalkes, bør der anvendes et afkalkningsmiddel med korrosionsbeskyttelse. Sådanne afkalkningsmidler kan købes hos Miele-forhandlere eller ved telefonisk henvendelse til vores reservedelsekspedition på tlf. 43 27 13 50. Følg anvisningerne på emballagen.

Råd om sikkerhed og advarsler

- ▶ Tøj, der er behandlet med opløsningsmiddel, skal inden vask i maskinen skylles grundigt i rent vand.
- ▶ Brug aldrig vaskemiddel, der indeholder opløsningsmiddel, i denne maskine. Der kan være risiko for, at der dannes giftige dampe, og at maskinen beskadiges. Desuden er sådanne midler brand- og eksplosionsfarlige.
- ▶ Der må ikke opbevares eller anvendes benzin, petroleum eller andre let-antændelige stoffer i nærheden af vaskemaskinen. Brand- og eksplosionsfare!
- ▶ Farvemidler skal være egnede til anvendelse i vaskemaskine. Følg altid producentens anvisninger nøje.
- ▶ Blegemidler kan føre til korrosion på grund af deres svovlholdige forbindelser. Der må ikke anvendes koncentrerede blegemidler i vaskemaskinen.
- ▶ Undgå, at overfladerne af rustfrit stål (front, topplade, kabinet) kommer i forbindelse med flydende rengørings- og desinfektionsmidler, der indeholder klor eller natriumhypoklorit. Kontakt med disse midler kan medføre korrosion på rustfrit stål. Aggressive klorblegeluddampe kan også medføre korrosion. Opbevar derfor ikke åbne beholdere med disse midler i nærheden af vaskemaskinen.
- ▶ Brug ikke højtryksspuler eller vandslange til rengøring af vaskemaskinen.
- ▶ Vær ved brug af kombinationer af vaskehjælpemidler og specialprodukter opmærksom på producentens anvisninger. Anvend kun det pågældende middel til det formål, der er angivet af producenten, for at undgå skader på materiale og voldsomme, kemiske reaktioner.

Skader på komponenter på grund af anvendelse af klor

Vejledning ved anvendelse af klorblegemidler og perkloratylen

► Med øget anvendelse af klor stiger sandsynligheden for skader på komponenterne.

Anvendelse af klorholdige midler, som for eksempel natriumhypoklorit og klorblegemidler i pulverform, kan afhængig af klorkoncentrationen, holdetiden og temperaturen beskadige beskyttelseslaget på rustfrit stål og forårsage korrosion på komponenter. Man bør derfor undgå at anvende disse midler og i stedet så vidt muligt anvende iltbaseret blegemiddel.

Hvis der alligevel anvendes klorholdigt blegemiddel ved specielle tilsmudsninger, skal der altid foretages et afkloringstrin. Ellers kan komponenterne i vaskemaskinen og tøjjet få varige skader.

Antiklor-behandling

Antiklor-behandlingen skal ske direkte efter klorblegningen og helst ved anvendelse af hydrogenperoxid eller et iltbaseret vaske- eller blegemiddel og uden at udlede vandet indimellem.

Med thiosulfat kan der, især ved anvendelse af hårdt vand, dannes gips, som kan forårsage, at tøjjet bliver hårdt, eller medføre aflejringer i vaskemaskinen. Behandling med hydrogenperoxid foretrækkes, da denne understøtter neutraliseringsprocessen.

De præcise mængder hjælpemidler og behandlingstemperaturer skal indstilles på opstillingsstedet i overensstemmelse med anbefalingen fra producenten af midlerne og kontrolleres. Det skal desuden kontrolleres, at der ikke er rester af aktivt klor i tøjjet.

Tilbehør

► Der må kun monteres tilbehør, der udtrykkeligt er godkendt af Miele. Hvis andre dele monteres, bortfalder kravene om garanti og/eller produktansvar.

Råd om sikkerhed og advarsler

Bortskaffelse af en gammel maskine

▶ Hvis en vaskemaskine skal kasseres, skal låsen i døren først gøres ubrugelig. Derved forhindres, at børn lukker sig inde og kommer i livsfare.

Miele kan ikke gøres ansvarlig for skader, der er opstået, fordi ovenstående råd om sikkerhed og advarsler ikke er blevet fulgt.

Betjeningspanel

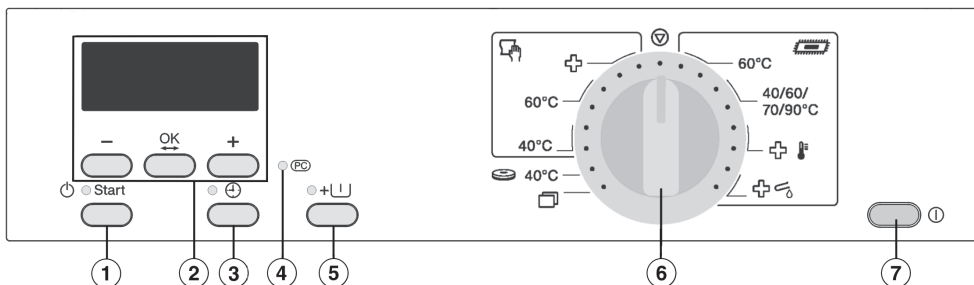

- ① **Start**
Starter det valgte vaskeprogram.
- ② **Display med tasterne -, OK og +**
Nærmere oplysninger findes på næste side.
- ③ **Tasten +**
Med denne tast kan programstart udskydes.
- ④ **Optisk interface PC**
Anvendes af Miele Teknisk Service (bl.a. til ajourføring af programmer).

- ⑤ **Tasten Forvask +|** med kontrol-lampe
- ⑥ **Programvælger**
Med denne tast vælges programmet. Programvælgeren kan drejes til højre og til venstre.
- ⑦ **Tænd/Sluk** ①

Information om første ibrugtagning

Maskinen skal opstilles og tilsluttes korrekt, inden den tages i brug første gang. Se venligst afsnittet Opstilling og tilslutning.

Udfør den første ibrugtagning som beskrevet i afsnittet Første ibrugtagning.

Betjening

Displayets funktion

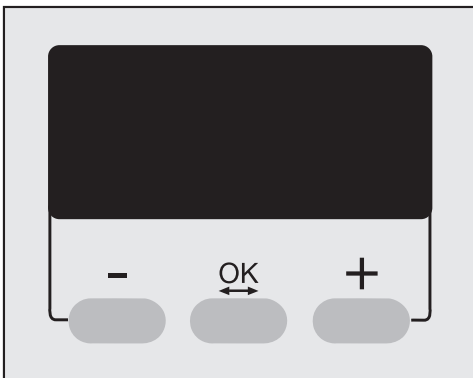

Tasterne - / +

ændrer de komponenter, der er markeret i displayet:

- reducerer værdien eller flytter markeringen opad
- + øger værdien eller flytter markeringen nedad.

Tasten OK

Med denne bekræftes den valgte værdi, og næste komponent vælges.

Via displayet indkodes ved programvalg:

- Yderligere programmer
- Temperaturen for nogle programmer
- Centrifugeringshastigheden
- Forvalg.

Displayet viser blandt andet vaskeprogrammets vasketid og det aktuelle klokkeslæt.

Derudover foretages ændringer i menuen *Indstillinger*  via displayet.

Opstil og tilslut maskinen korrekt inden den første ibrugtagning. Se venligst afsnittet Opstilling og tilslutning.

Af sikkerhedsmæssige årsager er centrifugering før første ibrugtagning ikke mulig. For at aktivere centrifugeringen skal der først afvikles et vaskeprogram uden tøj i maskinen.

- Tænd maskinen med tasten ①.

Hvis det er første gang, maskinen tændes, vises velkomstbilledet *Miele Professional Willkommen*

Velkomstbilledet vises ikke længere, når den første ibrugtagning er afsluttet.

Displayet skifter til indstilling af sprog.

- Vælg det ønskede sprog ved hjælp af tasterne – og +, og bekræft valget ved tryk på **OK**.

Påmindelse om transportsikring

Transportsikringen skal fjernes før første vask for at undgå skader på maskinen.

- Bekræft, at transportsikringen er fjernet, ved tryk på tasten **OK**.

Displayet skifter til indstilling af klokkeslæt.

Klokkeslæt indstilles



- Indstil timen med tasterne – og +, og bekræft med tasten **OK**. Nu kan minutterne indstilles. Når minutindkodningen er bekræftet, skifter displayet til grundmenuen.

Første vask

Maskinen er nu klar til det første vaskeprogram.

- Åbn vandhanerne.
- Stil programvælgeren på  40°C.
- Tryk på *Start*.

Når programmet er slut, er maskinen klar til brug.

Sådan vaskes korrekt

Kort vejledning

De med tal (1, 2, 3, . . .) markerede betjeningstrin kan anvendes som kort vejledning.

1 Vasketøj/vaskeemnerne forberedes

- Tøm lommerne.

 Fremmedlegemer (f.eks. søm, mønter og clips) kan beskadige både tøjet og maskinen.

Pletter forbehandles

- Fjern eventuelle pletter før vask, helst mens de endnu er friske. Dup pletterne med en klud, der ikke smitter af. Gnub ikke!

Pletter (blod, æg, kaffe, te etc.) kan ofte fjernes med små tricks, som Miele har samlet i et vaskeleksikon. Dette kan bestilles direkte hos Miele eller ses på Miele's hjemmeside.

 Anvend aldrig kemiske (opløsningsmiddelholdige) rengøringsmidler i maskinen!

Vaskeemner sorteres

- Mopper, klude og pads rystes godt, så der ikke kommer groft snavs ind i vasketromlen.

Tøjet sorteres

- Sorter tøjet efter farve og behandlingssymbol (se i krave eller sidesøm).

Mørkt tøj kan smitte af og bør derfor vaskes separat de første par gange. For at undgå misfarvning bør lyst og mørkt tøj vaskes separat.

Generelle råd

- Gardiner: Kroge og blybånd fjernes, eller gardinet lægges i en vaskepose.
- Lynlåse og hægter lukkes før vask.
- Yderligere tips er anført i afsnittet Programoversigt.

Vask aldrig tøj, der er deklareret **ikke vaskbart** (behandlingssymbol .

2 Vaskemaskinen fyldes

- Tænd maskinen ved tryk på ①.

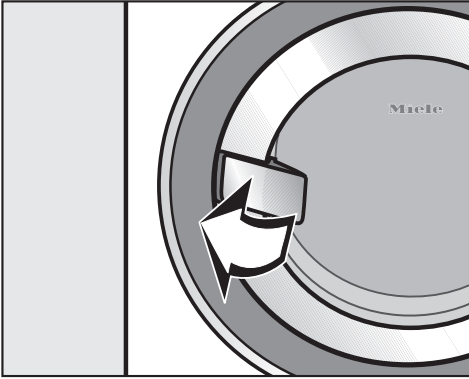

- Åbn døren ved at trække i grebet.

Åbn aldrig døren med magt. Dørgrebet er udstyret med en sikkerhedsanordning. Ved at udløse dørgrebet undgås beskadigelser på låsen (se afsnittet Småfejl udbedres - Døren kan ikke åbnes).

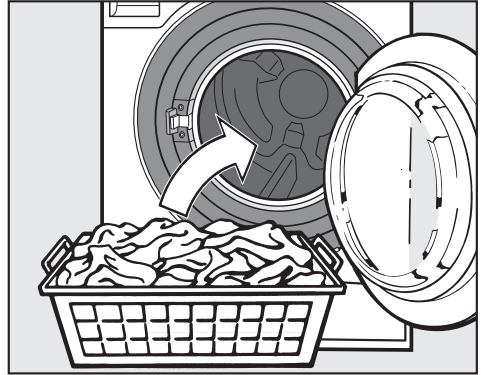

- Fold tøjet ud, og læg det løst i tromlen. Forskellige størrelser tøj øger vaskevirkningen og fordeler sig bedre ved centrifugering.

Maksimal fyldning giver det laveste energi- og vandforbrug i forhold til tøj-mængden. Overfyldning forringer vaskeresultatet og gør tøjet krøllet.

Sådan vaskes korrekt

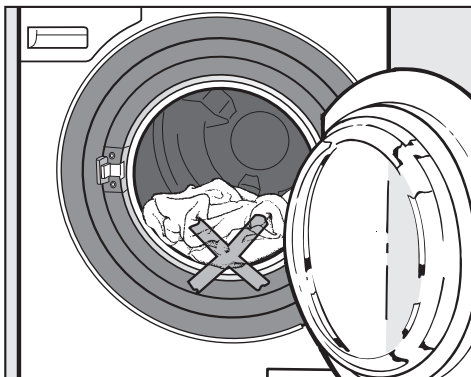

- Luk døren. Tryk døren let i, og luk herefter dørhåndtaget. Smæk ikke døren i.



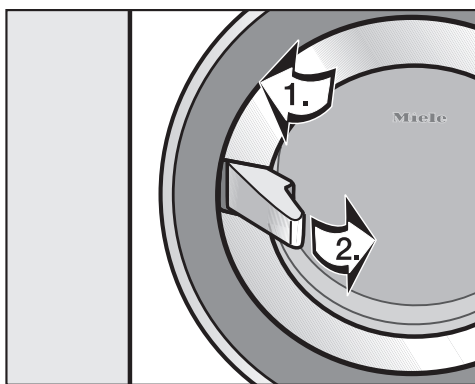



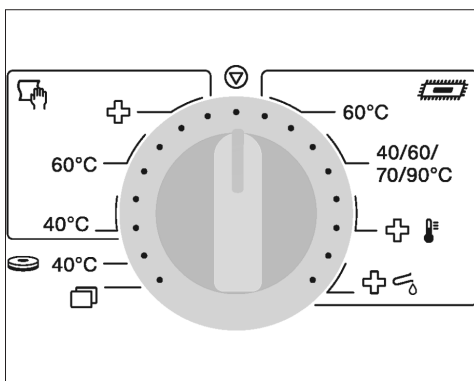

 Pas på, at der ikke kommer tøj i klemme mellem døren og tromlen.



- Luk døren.
 1. Tryk døren i.
 2. Luk dørgrebet.

3 Program vælges



-  Mop Standard 60°C
-  MOP Standard Plus 40/60/70/95°C
-  Termisk desinfektion
-  Kem. term. DES
-  Flere programmer
-  Pads 40°C
-  Klude 40°C og 60°C
-  Klude Hygiejne

- Vælg program og temperatur med programvælgeren.

I displayet vises det valgte program.



Displayet skifter til programindstilling.

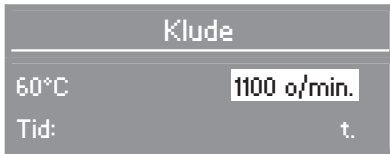

- Med tasterne – og + kan centrifugeringshastigheden ændres. Bekræft med tasten **OK**.

Ved indstilling af programvælgeren på  vises flere mulige programmer i displayet.

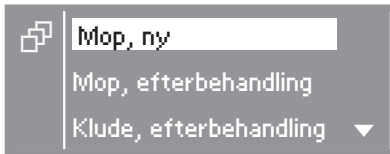

- Marker det ønskede program med – eller +, og bekræft valget ved tryk på **OK**.

Displayet skifter til programindstilling.

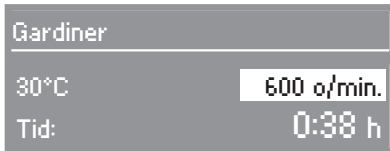

- Den markerede centrifugeringshastighed kan ændres med tasterne – eller + og bekræftes med tasten **OK**. I nogle programmer kan temperaturen også ændres med – eller +.

Forvask/Forskyll +

- Vælg ekstrafunktionen Forvask til tøj med store mængder snavs, f.eks. støv eller sand. Hvis ekstrafunktionen Forvask ikke kan vælges, er den ikke mulig i dette program.

Forvalg

- Vælg om ønsket et tidspunkt for udskudt start (se afsnittet Forvalg).

Sådan vaskes korrekt

4 Vaskemiddel tilsættes

Vær opmærksom på tøjets tilsmudsningegrad og vandets hårdhedsgrad.

For lidt vaskemiddel bevirker,

- at vaskeemnerne eller tøjet ikke bliver rent, og at det med tiden bliver gråt og hårdt.
- at der dannes grå, seje ansamlinger på tøjet.
- at der dannes kalkaflejringer på varmelegemet.

For meget vaskemiddel bevirker,

- at der dannes for meget skum, hvilket giver en dårligere vaskemekanik og et dårligt vaske-, skylle- og centrifugeringsresultat.
- at miljøet belastes unødigt.

Yderligere oplysninger om vaskemidler og dosering findes i afsnittet Vaskemiddel.

Vaskemaskinen er forberedt til tilslutning af eksterne doseringssystemer til dosering af flydende vaske- og til sætningsmidler (se afsnittet Vaske-middel).

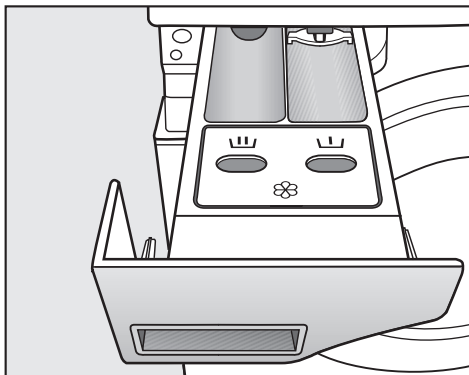

- Træk sæbeskuffen ud, og fyld vaskemiddel i kamrene.

U = Vaskemiddel til forvask

W = Vaskemiddel til klarvask

X = Skyllemiddel, flydende stivelse eller imprægneringsmiddel

- Luk sæbeskuffen.

Sæbeskuffen må ikke være trukket ud under vask. Vaskemaskinen kan kun anvendes, når sæbeskuffen er lukket.

5 Program startes

Så snart et program kan startes, blinker *Start*.

- Tryk på *Start*.

Tasten *Start* lyser.

Hvis der ikke er valgt udskudt start, viser displayet den sandsynlige programtid. Denne tælles ned i trin a 1 minut. De første 10 minutter registrerer maskinen tøjets gennemvædningssevne. Dette kan medføre, at programtiden reduceres.

Desuden vises programforløbet i displayet. Man kan aflæse, hvilket programafsnit maskinen er nået til.

6 Tøjet tages ud

15 min. efter at programmet er slut, slukker vaskemaskinen automatisk. Vaskemaskinen skal tændes igen ved tryk på *Start*.

- Åbn døren med grebet.
- Tag tøjet ud.

Glem ikke tøjstykker i maskinen! De kan blive misfarvede, krybe eller smitte af, hvis de vaskes med næste gang.

- Stil programvælgeren på *Slut* (⊖).
- Luk døren. Således undgås, at genstande, der ved en fejltagelse lægges i tromlen, vaskes sammen med tøjet og evt. beskadiger dette.
- Sluk vaskemaskinen med tasten (Ⓛ).

Sådan vaskes korrekt

Behandlingssymboler

Vask	
Gradtallet i beholderen angiver den maksimale temperatur, tøjet kan vaskes ved.	
	normal mekanisk belastning
	skånsom mekanisk belastning
	særlig skånsom mekanisk belastning
	håndvask
	tåler ikke vask

Eksempler på programvalg

Program	Behandlingssymbol
Kogevask/Kulørtvask	
Strygelet	
Finvask	
Uld	
Mini	

Tørring	
Punkterne angiver temperaturen	
	normal temperatur
	reduceret temperatur
	ikke egnet til tørring i tørretumbler

Strygning og rulning	
Punkterne angiver temperaturområderne	
	ca. 200°C
	ca. 150°C
	ca. 110°C
	undgå stryging/rulning

Professionel rensning	
	rensning med kemiske opløsningsmidler. Bogstaverne står for rensedmidlet.
	vådrens
	undgå kemisk rens

Blegning	
	blegning med alle iltblegemidler tilladt
	kun blegning med iltbaseret blegemiddel
	undgå blegning

Maksimal slutcentrifugeringshastighed

Program	Omdr./min.
Standard 60°C	1100
Standard Plus	1100
Termisk desinfektion	1100
Kem. term. DES	1100
Klude Hygiejne	1100
Klude 40°C/60°C	1100
Pads 40°C	1100
Mop, ny	1100
Mop, efterbehandling*	Ingen visning
Klude, efterbehandling*	Ingen visning
Gardiner	600
Kulørtvask	1100
Kogevask	1100
Intensiv	1100
Intensiv Plus	1100
Strygelet	1000
Mini	1100
Skyl	1100
Pumpe/Centrifugering	1100

*Centrifugeringshastigheden afhænger af indstillingerne *Cent.-efterbeh.*, *Std des* og *Centr.-efterbeh.* *Klude*.

Slutcentrifugeringshastigheden kan reduceres. Det er ikke muligt at vælge højere slutcentrifugeringshastigheder end de ovenfor anførte.

Intervallcentrifugering

Tøjet bliver centrifugeret efter klarvasken og mellem skylleene. Hvis slutcentrifugeringshastigheden reduceres, reduceres intervallcentrifugeringshastigheden også.

Slutcentrifugering fravælges (Flydeslut)

■ Vælg indstillingen *Flydeslut*. Tøjet bliver liggende i skyllevandet efter sidste skyl.

– Slutcentrifugering startes:

Maskinen foreslår den maksimalt til-ladte centrifugeringshastighed. Der kan vælges en lavere hastighed. Slutcentrifugeringen startes ved tryk på *Start*.

– Programmet afsluttes:

Tryk på tasten *Dør*. Vandet pumpes ud. Tryk derefter igen på *Dør* for at åbne døren.

Intervallcentrifugering og slutcentrifugering fravælges

■ Vælg indstillingen *Ingen centrifug.* Efter sidste skyl pumpes vandet ud.

I programmerne *Termisk desinf.*, *Kem. term. DES* og *Klude Desinfektion Hygiejne* kan indstillingerne *Flydeslut* og *Ingen centrifug.* ikke vælges.

Forvalg

Med Forvalg kan man indstille tidspunktet for ønsket programslut. Programstarten kan udskydes fra 30 minutter til 24 timer, f.eks. for at udnytte en evt. billigere natstrømstarif.

For at Forvalg kan fungere korrekt, skal klokkeslættet være indstillet rigtigt.

Forvalg tilkobles

- Tryk på tasten ⊕, når programmet er valgt.

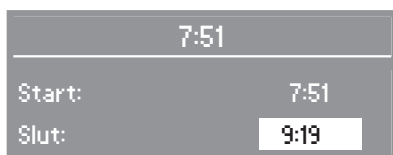

Displayet viser det aktuelle klokkeslæt og tidspunktet for programslut.

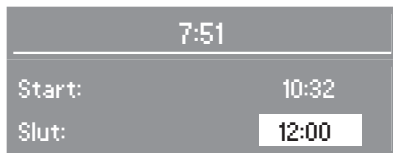

- Indstil det ønskede sluttidspunkt med tasten +.

Ved første tryk på tasten udskydes programmets sluttidspunkt til næste hele eller halve time. Ved hvert yderligere tryk udskydes sluttidspunktet med yderligere 30 minutter.

Med tasten – kan tiden reduceres igen.

- Bekræft det indstillede sluttidspunkt med tasten **OK**.

Forvalg startes

- Tryk på **Start**.



Displayet viser, hvor mange timer og/eller minutter det varer, inden programmet starter.

Forvalg ændres

- Tryk på tasten ⊕.
- Korrigerer sluttidspunktet ved hjælp af tasterne – og +.
- Bekræft ved tryk på **OK**.



Forvalg afbrydes

- Tryk på tasten ⊕.
- Tryk på tasten –, indtil tidspunktet for programslut er reduceret så meget, at tidspunktet for programstart svarer til det aktuelle klokkeslæt.
- Bekræft ved tryk på **OK**.



Programmet starter med det samme.

Den nøjagtige fyldningsmængde kan først registreres efter programstart, hvilket kan medføre et tidligere programsluttidspunkt.

Programoversigt

 Mop	
 Mop 60°C Standard Maks. 10,0 kg	
Tekstiltype	Mopper af bomuld, blandingsstof eller mikrofiber
Tip	– Der kan påføres et efterbehandlingsmiddel.*
Ekstrafunktion	2. fors kyl
Vaskemiddel	Egnede specialvaskemidler
 Mop 40/60/70/95°C Standard Plus Maks. 10,0 kg	
Tekstiltype	Mopper af bomuld, blandingsstof eller mikrofiber
Tip	– Der kan påføres et efterbehandlingsmiddel.* – Temperaturen kan ændres.*
Ekstrafunktion	2. fors kyl
Vaskemiddel	Egnede specialvaskemidler





* Disse indstillinger kan vælges i menuen *Indstillinger/Brugerniveau*.

 Termisk desinf. 85°C / 15 min. Maks. 10,0 kg	
Tekstiltype	Mopper af bomuld, blandingsstof eller mikrofiber
Tip	– Andre desinfektionsmetoder kan vælges.* – Der kan påføres et efterbehandlingsmiddel.*
Ekstrafunktion	2. fors kyl
Vaskemiddel	Egnede specialvaskemidler
 Kem. term. DES 70°C / 10 min. Maks. 10,0 kg	
Tekstiltype	Mopper af bomuld, blandingsstof eller mikrofiber
Tip	– Andre desinfektionsmetoder kan vælges.* – Der kan påføres et efterbehandlingsmiddel.*
Ekstrafunktion	2. fors kyl
Vaskemiddel	Egnede specialvaskemidler (vær opmærksom på landespecifikke bestemmelser vedr. desinfektion)

* Disse indstillinger kan vælges i menuen *Indstillinger/Brugerniveau*.

Efter behov kan kammer  og  anvendes til dosering af vaskemidlet.

Programoversigt

 Klude	
 Hygiejne Des. 70°C / 10 min. Maks. 5,0 kg	
Tekstiltype	Aftørningsklude af bomuld, blandingsstof eller mikrofiber
Tip	– Der kan påføres et efterbehandlingsmiddel.* – Andre desinfektionsmetoder kan vælges.*
Ekstrafunktion	Forvask
Vaskemiddel	Egnede specialvaskemidler (vær opmærksom på landespecifikke bestemmelser vedr. desinfektion)
 Klude 60°C Maks. 5,0 kg	
Tekstiltype	Aftørningsklude af bomuld, blandingsstof eller mikrofiber
Tip	– Der kan påføres et efterbehandlingsmiddel.*
Ekstrafunktion	Forvask
Vaskemiddel	Egnede specialvaskemidler
 Klude 40°C Maks. 5,0 kg	
Tekstiltype	Aftørningsklude af bomuld, blandingsstof eller mikrofiber.
Tip	– Der kan påføres et efterbehandlingsmiddel.*
Ekstrafunktion	Forvask
Vaskemiddel	Egnede specialvaskemidler

 Pads	
 Pads 40°C Maks. 2,0 kg	
Tekstiltype	Bone- eller poleringspads af mikrofiber
Ekstrafunktion	2. forskyl
Vaskemiddel	Egnede specialvaskemidler

* Disse indstillinger kan vælges i menuen *Indstillinger/Brugerniveau*.

Programoversigt

📁 Flere programmer	
Mop, ny 60°C, 80°C, 95°C Maks. 10,0 kg	
Tekstiltype	Mopper af bomuld eller blandingstekstiler
Tip	– Til vask af nye gulvaskemopper før første brug. Rester fra produktionen vaskes ud af fibrene; fibrenes vandabsorbering øges.
Vaskemiddel	Universal- eller colorvaskemiddel
Mop, efterbehandling Maks. 10,0 kg	
Tekstiltype	Mopper af bomuld, blandingsstof eller mikrofiber
Tip	– Til senere efterbehandling af rene mopper. – Efterbehandlingsmidlet kan doseres i kammeret til skyllemiddel eller eksternt.
Klude, efterbehandling Maks. 5,0 kg	
Tekstiltype	Aftørningsklude af bomuld, blandingsstof eller mikrofiber
Tip	– Til senere efterbehandling af rene klude. – Efterbehandlingsmidlet kan doseres i kammeret til skyllemiddel eller eksternt.
Maskine rengøres	
	Til rengøring af vaskekar og afløbssystem. – Programmet afvikles uden fyldning. – Der skal tilsættes vaskemiddel. – Ved hyppig anvendelse af desinfektionsprogrammer bør programmet <i>Maskine rengøres</i> afvikles ofte.
Vaskemiddel	Universelvaskemiddel

Programoversigt

Gardiner 30°C		Maks. 5,0 kg
Tekstiltype	Gardiner, der af fabrikanten er deklareret maskinvaskbare.	
Tip	– Hvis gardinerne har tendens til at krølle, reduceres centrifugeringshastigheden, eller centrifugering fravælges.	
Ekstrafunktion	Forvask	
Vaskemiddel	Gardin-, universal- og colorvaskemiddel i pulverform.	
Skyl		Maks. 10,0 kg
Tekstiltype	Tekstiler, der kun skal skylles og centrifugeres	
Pumpe/Centrifug.		Maks. 10,0 kg
Tip	– Kun udpumpning: Indstil centrifugeringshastigheden på <i>Ingen centrifugering</i> . – Til centrifugering af tøj. Vær opmærksom på omdrejningstallet.	

Programoversigt

Mop klar til brug	
Mop + efterbeh. 60°C, 80°C, 95°C Maks. 10,0 kg	
Tekstiltype	Mopper af bomuld, blandingsstof eller mikrofiber
Tip	<ul style="list-style-type: none">– Mopper vaskes og efterbehandles i én arbejdsgang.– Der foretages altid en forvask.– Efterbehandlingsmidlet kan doseres i kammeret til skyllemiddel eller eksternt.– Der kan vælges mellem fire grader af restfugtighed i dette program: ●●●● (høj restfugtighed) til ● (lav restfugtighed).
Ekstrafunktion	2. forskyl
Vaskemiddel	Egnet specialvaskemiddel
Mop, efterbehandling Maks. 10,0 kg	
Tekstiltype	Mopper af bomuld, blandingsstof eller mikrofiber
Tip	<ul style="list-style-type: none">– Til senere efterbehandling af rene mopper.– Efterbehandlingsmidlet kan doseres i kammeret til skyllemiddel eller eksternt.– Der kan vælges mellem fire grader af restfugtighed i dette program: ●●●● (høj restfugtighed) til ● (lav restfugtighed).
Skyl Maks. 10,0 kg	
Tekstiltype	Tøj, der kun skal skylles og centrifugeres.
Pumpe/Centrifugering Maks. 10,0 kg	
Tip	<ul style="list-style-type: none">– Kun udpumpning: Indstil centrifugeringshastigheden på <i>Ingen centrifugering</i>.– Til centrifugering af tøj. Vær opmærksom på omdrejningstallet.

Programoversigt

Yderligere programmer, som ønskes vist ved valg af *Flere programmer*, kan tilkobles i menuen *Indstillinger/Brugerniveau*.

Kulørtvask 60°C		Maks. 10,0 kg
Tekstiltype	Tekstiler af bomuld, lærred eller blandingstekstiler	
Tip	– Vask mørkt tøj med colorvaskemiddel eller flydende vaske-middel.	
Ekstrafunktion	Forvask	
Vaskemiddel	Universal- eller colorvaskemiddel	
Kogevask 90°C		Maks. 10,0 kg
Tekstiltype	Tekstiler af bomuld, lærred eller blandingstekstiler	
Ekstrafunktion	Forvask	
Vaskemiddel	Universelvaskemiddel	
Intensiv 40°C, 60°C, 80°C		Maks. 10,0 kg
Tekstiltype	Stærkt snavsede tekstiler af bomuld, lærred eller blandingsstof-fer	
Ekstrafunktion	Forvask	
Vaskemiddel	Universal- eller colorvaskemiddel	
Intensiv Plus 60°C, 80°C, 95°C		Maks. 10,0 kg
Tekstiltype	Meget snavsede tekstiler af bomuld, lærred eller blandingsstof-fer	
Ekstrafunktion	Forvask	
Vaskemiddel	Universal- eller colorvaskemiddel	
Strygelet 40°C		Maks. 5,0 kg
Tekstiltype	Tekstiler af syntetiske fibre, blandingsstof eller strygelet bomuld	
Ekstrafunktion	Forvask	
Vaskemiddel	Universal- og colorvaskemiddel	
Mini 40°C		Maks. 5,0 kg
Tekstiltype	Lille mængde let snavsset tøj, der kan vaskes i programmet <i>Ku-lørtvask</i>	
Vaskemiddel	Universal- og colorvaskemiddel	

Programforløb

	Afvan- ding	Forskyl	Klarvask	Skyl		Centrifugering	
			Vandstand	Vand- stand	Antal skyl	Ⓐ	Ⓑ
Mop							
Standard 60°C	✓	✓			2	✓	✓
Standard Plus	✓	✓			2	✓	✓
Termisk desinfektion	✓	✓			3	✓	✓
Kem. termisk	✓	✓			3	✓	✓
Klude							
Hygiejne	-	✓			3	✓	✓
60°C, 40°C	-	✓			2	✓	✓
Pads							
Pads 40°C	-	✓			3	✓	✓
Flere programmer							
Mop, ny	-	-			2	✓	✓
Mop, efterbehand- ling	-	-	-		2	✓	✓
Klude, efterbehand- ling	-	-	-		2	✓	✓
Gardiner	-	✓			3	-	✓
Kulørtvask	-	-			2	✓	✓
Kogevask	-	-			2	✓	✓
Intensiv	-	✓			2	✓	✓
Intensiv Plus	-	✓			3	✓	✓
Strygelet	-	-			2	✓	✓
Mini	-	-			2	✓	✓
Skyl	-	-	-		2	-	✓
Pumpe/Centrifuge- ring	-	-	-	-	-	-	✓
 = Lav vandstand  = Middel vandstand  = Høj vandstand Ⓐ = Intervalcentrifugering Ⓑ = Slutcentrifugering							

Programforløb

Vaskemaskinen er forsynet med en fuldelektronisk styring med mængdeautomatik. Vaskemaskinen beregner selv det nødvendige vandforbrug afhængig af vasketøjets mængde og gennemvædningssevne. Derved opstår forskellige programforløb og vasketider.

De her anførte programforløb er altid for grundprogrammet med maksimal fyldningsmængde. Eventuelle tilvalg er ikke medtaget.

Programforløbet på vaskemaskinen angiver det programafsnit, programmet er nået til.

Afvanding

I programmerne *Standard*, *Standard Plus*, *Termisk desinf.* og *Kem. term. DES* presses vandet ud af mopperne ved en kort centrifugering lige efter programstart.

Forvask/Forskyl

I nogle programmer foretages der altid et forskyl til fjernelse af groft snavs eller rester af rengøringsmiddel. Ved kraftige tilsmudsninger kan der, afhængig af program, vælges et 2. forskyl eller forvask.

Et program stoppes

Et vaskeprogram kan altid stoppes efter programstart.

- Stil programvælgeren på Slut (⊖).

Maskinen pumper vandet ud, og programmet er afbrudt.

- Åbn døren med grebet.
- Tag tøjet/vaskeemnerne ud eller
- luk døren, og start et nyt vaskeprogram.

Efter start af et desinfektionsprogram til mopper eller klude låses vaskemaskinen straks. Afbrydelse eller ændring af programmet og åbning af døren er ikke længere mulig.

Et program afbrydes

- Sluk vaskemaskinen med tasten (⊖).

Programmet fortsættes:

- Tænd vaskemaskinen igen ved tryk på tasten (⊕).
- Bekræft meldingen i displayet, og tryk herefter på *Start*.

Et program ændres

Vaskeprogrammet ændres

Efter programstart er programændring ikke mulig.

For at vælge et andet program skal det igangværende program stoppes.

Temperatur ændres

I nogle programmer kan temperaturen ændres i op til 5 min. efter start.

- Tryk på **OK**; temperaturen er markeret. Temperaturen kan ændres med tasterne – og +. Bekræft med **OK**.

Centrifugeringshastighed ændres:

- Tryk på **OK**, indtil centrifugeringshastigheden er markeret. Med tasterne – og + kan centrifugeringshastigheden ændres, indtil slutcentrifugeringen startes.

Forvask/Forskyl

Forvask/Forskyl kan ikke til- eller fravælges efter programstart.

Vaskemiddel

Dosering af vaskemiddel

Følg producentens anvisninger.

Anvendelses- og doseringsvejledning fremgår af emballagen.

Doseringen afhænger af:

- tøjmengden
- tøjets tilsmudsningsgrad
- vandets hårdhedsgrad.
Hvis den aktuelle vandhårdhedsgrad ikke kendes, kan den oplyses ved henvendelse til det lokale vandværk.

Vandets hårdhedsgrad

Hårdheds- område	mmol/l	tysk hårdhed °dH
blødt (I)	0 - 1,5	0 - 8,4
middel (II)	1,5 - 2,5	8,4 - 14
hårdt (III)	over 2,5	over 14

Afkalkningsmiddel

Det anbefales at afkalke vaskemaskinen jævnlige (se skemaet) med Miele's afkalkningsmiddel (kan bestilles på www.miele-shop.dk eller ved telefonisk henvendelse til vor reservedelsekspektion på tlf. 43 27 13 50, best.nr. 9792).

Miele's vejledende afkalkningshyppighed:

Afkalkning bør foretages				
Hårdhed i °dH	Karakteristik	< 2 vaske/dag	2-4 vaske/dag	> 4 vaske/dag
0 – 4	Meget blødt	–	–	–
4 – 8	Blød	–	–	1 gang årligt
8 – 12	Middelhårdt	Hver 6. måned	Hver 6. måned	Hver 6. måned
12 – 18	Temmelig hårdt	Hver 6. måned	Hver 3. måned	Hver 3. måned
> 18	Hårdt	Hver 3. måned	Hver 2. måned	Hver måned

Hyppigheden af vejledende afkalkning er bestemt af vandets hårdhed og antallet af vaske pr. dag.

Komponenter - Vaskemiddel

Hvis der vaskes med flere forskellige midler, foretages samlet dosering i følgende rækkefølge i kammer :

1. Vaskemiddel
2. Pletfjerner

På den måde skylles midlerne bedst ind.

Blegning/indfarvning

- Koncentreret blegemiddel må ikke anvendes i vaskemaskinen.

Ved indfarvning i vaskemaskinen skal farvemiddelproducentens angivelser overholdes nøje.

Skyllemiddel eller flydende stivelse

- Følg doseringsanvisningerne fra producenten af midlerne.

Automatisk dosering af skyllemiddel eller flydende stivelse

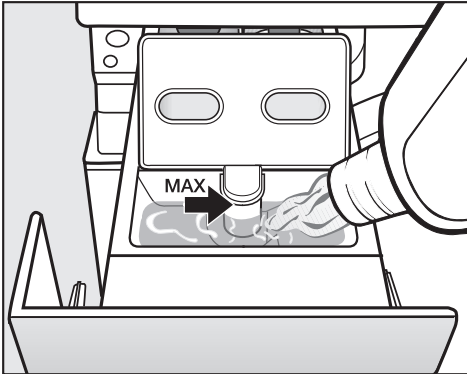

- Skyllemiddel og flydende stivelse til-sættes i kammer ☼. **Ikke over max.-markeringen.**

Skyllemidlet og den flydende stivelse skylles ind med det sidste skyl. Ved programslut bliver en lille rest vand stående i kammer ☼.

Rengør skyllemiddelkammeret efter flere gange vask med automatisk til-sætning af stivelse - specielt hæver-ten.

Separat dosering af skyllemiddel



- Tilsæt skyllemiddel i kammer ☼.
- Vælg programmet Skyl ☼.
- Tryk på *Start*.

Relæstyring af ekstern dosering

Ekstern dosering

Vaskemaskinen er udstyret med en adapter til eksterne doseringssystemer. Der kan tilsluttes op til 6 doseringsslanger. De eksterne doseringspumper styres via relæer i vaskemaskinen. Det pågældende relæ tilkobles i 2 min.

Ved anvendelse af et doseringssystem kræves et ombygnings sæt, der skal installeres af Miele Teknisk Service.

	Forvask	Klarvask 1. signal	Klarvask 2. signal	Efter- behand- ling Sidste skyl	Efter- behand- ling Valgfrit
 Mop					
Standard 60°C	-	R 2 + R 5	-	R 4	R 6
Standard Plus	-	R 2 + R 5	-	R 4	R 6
Termisk desinfektion	-	R 2 + R 5	-	R 4	R 6
Kem. term. DES	-	R 2	R 5*	R 4	R 6
 Klude					
Klude Hygiejne	R 1	R 2	R 5*	R 4	R 6
Klude 40°C, 60°C	-	R 2	-	R 4	-
 Pads					
Pads 40°C	-	R 2	-	R 4	-
R 1 = Relæ 1 = Forvask R 2 = Relæ 2 = Klarvask R 3 = Relæ 3 = Finvask / WetCare R 4 = Relæ 4 = Skyllmiddel / WetCare R 5 = Relæ 5 = Blege-/desinfektionsmiddel R 6 = Relæ 6 = Efterbehandlingsmiddel / imprægneringsmiddel * Dosering, når temperaturen er nået					

Relæstyring af ekstern dosering

	Forvask	Klarvask 1. signal	Klarvask 2. signal	Efter- behand- ling Sidste skyl	Efter- behand- ling Valgfrit
Flere programmer					
Mop, ny	-	R 2	-	R 4	-
Mop, efterbehandling	-	-	-	R 6	-
Klude, efterbehand- ling	-	-	-	R 6	-
Maskine rengøres	-	R 2	-	-	-
Gardiner	R 3	R 3	-	R 4	-
Skyl	-	-	-	R 4	-
Kulørtvask	R 1	R 2 + R 5	-	R 4	-
Kogevask	R 1	R 2 + R 5	-	R 4	-
Intensiv	R 1	R 2 + R 5	-	R 4	-
Intensiv Plus	R 1	R 2 + R 5	-	R 4	-
Strygelet	R 1	R 2	-	R 4	-
Mini	-	R 2	-	R 4	-
Mop klar til brug					
Mop + efterbeh.	R 1	R 2 + R 5	-	R 6	-
Mop, efterbehandling	-	-	-	R 6	-
R 1 = Relæ 1 = Forvask R 2 = Relæ 2 = Klarvask R 3 = Relæ 3 = Finvask / WetCare R 4 = Relæ 4 = Skyllemiddel / WetCare R 5 = Relæ 5 = Blege-/desinfektionsmiddel R 6 = Relæ 6 = Efterbehandlingsmiddel / imprægneringsmiddel * Dosering, når temperaturen er nået					

Relæstyring af ekstern dosering

Relæerne aktiveres som vist i oversigten. Beholderne skal fyldes med de pågældende vaske- og tilsætningsmidler i den anførte rækkefølge.

Anvend **ikke** klor- eller syreholdige vaske- og tilsætningsmidler.

Doseringspumperne aktiveres ikke i programmerne *Kulørtvask*, *Kogevask*, *Strygelet*, *Gardiner*, *Mini* og *Skyl*.

Registrering af tom beholder

Hvis de eksterne beholdere til flydende vaskemiddel er tomme, vises en melding herom i maskinens display, hvis *Registr. tom beholder* er aktiveret (se menuen *Indstillinger/Bruerniveau*).

Hvis en beholder er tom, vises før programstart eller under programforløbet:



Et startet program kører til ende.

- Tryk på tasten **OK** for at slette meldingen i displayet, og fyld beholderne.

I **desinfektionsprogrammer** vises:

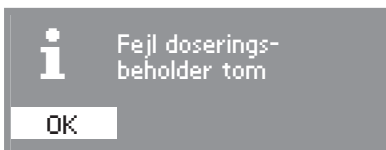

Programmet afbrydes.

- Tryk på tasten **OK** for at slette meldingen i displayet, og fyld beholderne.
- Start programmet igen.

I desinfektionsprogrammer skal man gå ud fra, at der **ikke** har fundet desinfektion sted, når doseringsbeholderen er tom. Start programmet igen.

⚠ Afbryd maskinen fra elnettet.

Vaskemaskinen rengøres

⚠ Anvend ikke rengøringsmidler med opløsningsmidler, rengøringsmidler med skurende virkning eller glas- eller universalrengøringsmidler, da de kan beskadige kunststofoverflader og andre dele.

Kabiner og betjeningspanel

- Rengør kabinettet og betjeningspanelet med en let fugtig klud med et mildt rengøringsmiddel eller sæbevand.
- Rengør stålfladerne med et rengøringsmiddel til rustfrit stål.

⚠ Vaskemaskinen må aldrig spules med en vandslange.

Sæbeskuffen rengøres

Fjern eventuelle rester af vaskemiddel regelmæssigt.

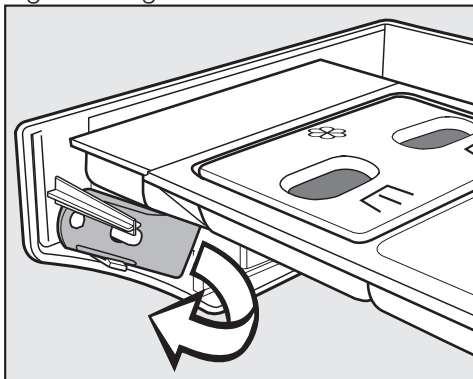

Indvendigt på sæbeskuffen sidder en gul åbner.

- Tag åbneren ud.

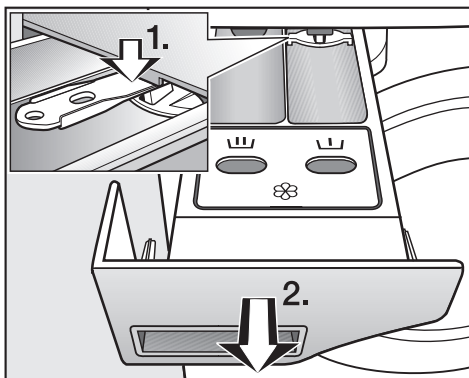

- Træk sæbeskuffen helt ud.

1. Tryk udtræksstoppet nedad med åbneren.

2. Tag sæbeskuffen ud.

- Rengør sæbeskuffen med varmt vand.

Rengøring og vedligeholdelse

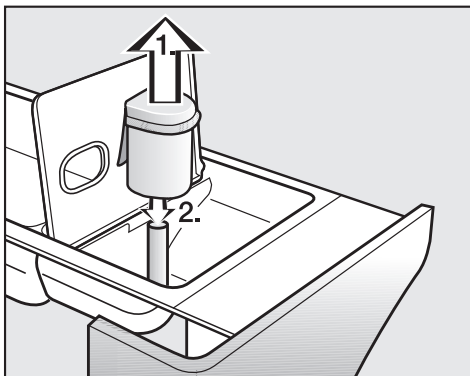

■ Rengør hæverten.

1. Træk hæverten op af kammer ⌘, og rengør den under rindende varmt vand. Rengør også røret, som hæverten sættes ned over.
2. Sæt hæverten på igen.

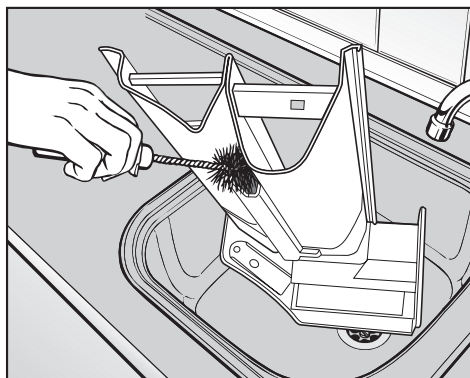

■ Rengør skyllemiddelkanalen med varmt vand og en børste.

Rengør hæverten og skyllemiddelkanalen ekstra grundigt efter flere gange anvendelse af flydende stivelse. Stivelse kan medføre tilklæbning.

Rummet til sæbeskuffen rengøres

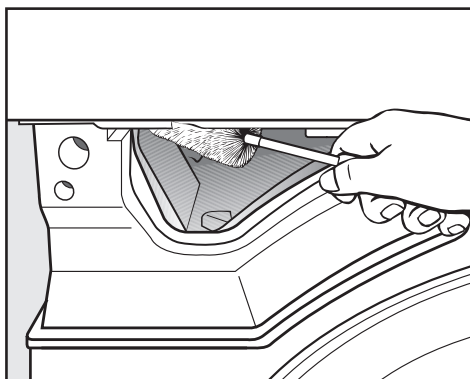

- Fjern med en flaskebørste sæberester og kalkaflejringer fra indskylningsdyserne i sæbeskuffen.

Filtrene i vandtilløbet rengøres

Vaskemaskinen har filtre til beskyttelse af tilløbsventilen.

Disse filtre skal efterses ca. hvert halve år. Hvis der ofte forekommer vandafbrydelse, skal de efterses oftere.

Filtre i tilløbsslangerne renses

- Vandhanen lukkes.
- Tilløbsslangen skrues af vandhanen.

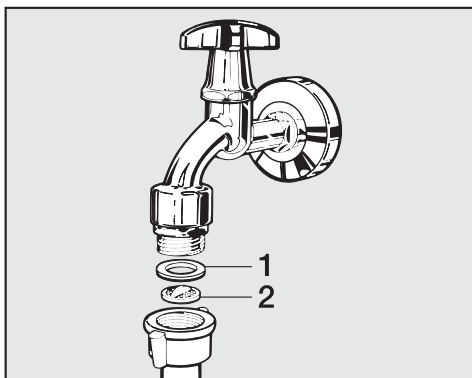

- Gummipakningen **1** trækkes ud.
- Plastfilteret **2** tages ud med en tang.
- Plastfilteret rengøres.
- Delene sættes i i omvendt rækkefølge.

Tilløbsslangens forskruring skrues fast på vandhanen og kontrolleres for utætheder ved at åbne for vandhanen. Hvis der er utætheder, efterspændes forskruringen.

Filterene i vandtilløbsventilernes tilløbsstuds rengøres

- Den rillede plastmøtrik skrues forsigtigt af tilløbsstudsens med en tang.

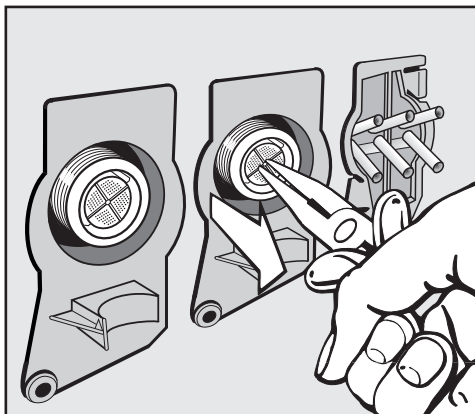

- Filteret tages ud med en tang og rengøres. Delene monteres i omvendt rækkefølge.

Maskinen må **ikke** anvendes uden filtrene.

Småfejl udbedres

Hvad nu, hvis

De fleste fejl og funktionsforstyrrelser, der måtte opstå i den daglige drift, vil man selv kunne udbedre uden at bruge tid og penge på et servicebesøg.



Nedenstående oversigt er en hjælp, når man skal finde årsagen til en fejl og udbedre den. Men husk:

 Reparationer på de elektriske dele må kun foretages af autoriserede fagfolk. Reparationer foretaget af ukyndige kan medføre betydelig risiko for brugeren.

Vaskemaskinen vil ikke starte



Fejl	Årsag	Udbedring
Displayet forbliver mørkt, og programvælgeren lyser ikke.	Der er ingen strømtilførsel.	Kontroller, om – vaskemaskinen er tændt. – vaskemaskinen er tilsluttet el-nettet. – sikringen i installationen på opstillingstedet er i orden.
Pumpe/Centrifugering er valgt, men programmet starter ikke.	Maskinen er ikke gjort driftsklar.	Se afsnittet <i>Første ibrugtagning</i> .
Displayet er mørkt.	Displayet slukker automatisk for at spare energi (standby).	Tryk på en tast. Standby afsluttes.

I displayet vises en fejlmelding

Melding i displayet	Årsag	Udbedring ❶
 Fejl vandafløb	– Vandafløbet er blokeret eller hæmmet.	Rengør afløbsfilter og -pumpe.
	– Afløbsslangen ligger for højt.	Maks. udpumpningshøjde er 1 m.
 Fejl vandtilløb	Vandtilløbet er blokeret eller hæmmet.	Kontroller, om <ul style="list-style-type: none"> – vandhanen er åbnet helt. – der er knæk på tilløbsslangen.
	Ved en af indstillingerne <i>Vand forvask</i> , <i>Vand klarvask</i> eller <i>Vand skyl</i> er optionen <i>varmt</i> valgt.	Indstil disse indstillinger på <i>koldt</i> , se afsnittet Menu Indstillinger/Brugerniveau.
 Teknisk fejl	Der foreligger en fejl.	Start programmet igen. Kontakt Miele Teknisk Service, hvis fejlmeldingen vises igen.

❶ En fejlmelding fjernes ved at trykke på **OK**.

Småfejl udbedres

Generelle problemer med vaskemaskinen		
Fejl	Årsag	Udbedring
Vaskemaskinen står uroligt under centrifugeringen.	Benene står ikke fast, og der er ikke spændt kontra.	Vaskemaskinen stilles i vater, og benene spændes.
Der høres usædvanlig pumpestøj.	Dette er ingen fejl! Støj i starten og i slutningen af udpumpningen er normalt.	
Der er større rester vaskemiddel tilbage i sæbeskuffen.	Vandtrykket er ikke tilstrækkeligt.	– Rengør vandindløbsfiltrene.
	Vaskemiddel i pulverform er tilbøjeligt til at klumpe, hvis det kommer i forbindelse med afkalkningsmiddel.	Rengør sæbeskuffen, og hæld fremover først vaskemiddel og derefter afkalkningsmiddel i.
Skyllemidlet skylles ikke helt ind, eller der er for meget vand tilbage i kammer ☸.	Hæverten sidder ikke korrekt, eller den er tilstoppet.	Rengør hæverten - se Sæbeskuffen rengøres i afsnittet Rengøring og vedligeholdelse.
Displayteksten er på et andet sprog.	I menuen Indstillinger  er der valgt et andet sprog i undermenuen Sprog  .	Indstil det ønskede sprog. Fanesymbolet er en hjælp, hvis displayet er indstillet på et sprog, man ikke forstår.

Et utilfredsstillende vaskeresultat

Fejl	Årsag	Udbedring
Tøjet bliver ikke rent med flydende vaskemiddel.	Flydende vaskemiddel indeholder ikke blegemiddel. Derfor fjernes f.eks. frugt-, kaffe- og tepletter ikke.	<ul style="list-style-type: none"> – Brug i stedet vaskemiddel i pulverform med blegemiddel. – Fyld pletfjerner i kammer  og flydende vaskemiddel i en vaskebold. – Kom aldrig flydende vaskemiddel og pletfjerner sammen i sæbeskuffen.
Efter vask sidder der grå, seje ansamlinger på tøjet.	Der har været doseret for lille mængde vaskemiddel. Tøjet har været kraftigt tilsmudset med fedt (olie, salve).	<ul style="list-style-type: none"> – Til denne form for snavs tilsættes enten mere vaskemiddel, eller der kan anvendes flydende vaskemiddel. – Inden næste vask bør der køres et program ved 60°C med et flydende vaskemiddel uden tøj.
Efter vask sidder der hvide ansamlinger, der ligner vaskemiddel, på mørkt tøj.	Vaskemidlet indeholder uopløselige bestanddele til afkalkning af vandet (zeolit). Disse rester har sat sig fast på tøjet.	<ul style="list-style-type: none"> – Forsøg at fjerne resterne med en børste, når tøjet er tørt. – Brug i stedet et vaskemiddel uden zeolit. Flydende vaskemiddel indeholder som regel ikke zeolit.
Tøj med særligt fedtholdigt snavs bliver ikke helt rent.	<ul style="list-style-type: none"> – Vælg et program med forvask. Anvend flydende vaskemiddel i forvasken. – Anvend fortsat almindeligt vaskepulver til klarvasken. <p>Til meget snavset erhvervsbeklædning anbefales specielle vaskemidler til klarvasken. Informationer herom fås hos forhandleren af vaskemidler.</p>	

Småfejl udbedres

Døren kan ikke åbnes	
Mulig årsag	Udbedring
Døren er låst efter afbrydelse af et vaskeprogram.	For at beskytte mod forbrændinger kan døren ikke åbnes ved en temperatur over 50°C. Vent, indtil maskinen er afkølet.
Døren kan ikke åbnes efter afvikling af et program.	Tryk mod dørgrebet, sluk maskinen, og tænd den igen. Træk herefter igen i dørgrebet.
Der er stadig vand i tromlen, og maskinen kan ikke pumpe ud.	Kontroller, om afløbssystemet er tilstoppet. Rengør afløbssystemet, som beskrevet i det følgende afsnit.
Dørgrebets sikkerhedsanordning er sprunget ud.	Ved at dørgrebet springer ud forhindres beskadigelser på låsen. Tryk hårdt mod dørgrebet, så sikringen går tydeligt i hak igen.

Fortsættelse af program efter strømafbrydelse	
Mulig årsag	Udbedring
Strømsvigt	Bekræft meldingen i displayet med <i>OK</i> , og tryk efterfølgende på Start. Programmet fortsættes efter den gemte status.
Vaskemaskinen er blevet slukket og tændt igen med Tænd/Sluk-tasten.	

Visning af Serviceinterval

Hvis der vises følgende melding i displayet, når maskinen tændes, skal der foretages vedligeholdelse af Miele Teknisk Service.



Serviceinterval 1.
Kontakt Miele Tekn.
Service tlf. 43271310.

Efter ca. 5 sek. forsvinder meldingen, og startmenuen vises igen.

Spidsbelastningsafbrydelse

Ved aktivering af spidsbelastningsfunktionen afbrydes opvarmningen, og der foretages et programstop. I displayet vises følgende melding:



Klude
60°C 1100 o/min.
Spidsbelastning

Efter afslutning af spidsbelastningsfunktionen fortsættes programmet automatisk som hidtil.

Småfejl udbedres

Døren åbnes ved tilstoppet afløb og/eller strømsvigt

⚠ Afbryd maskinen fra elnettet.

På indersiden af panelet på sæbeskuffen sidder en åbner til klappen til afløbssystemet.

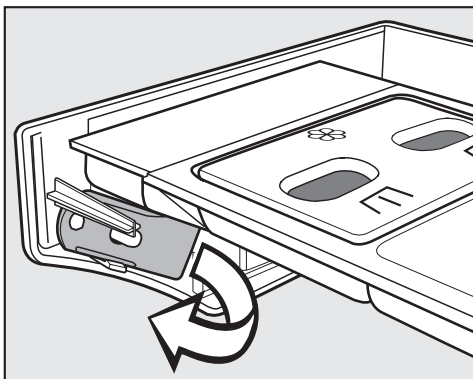

■ Tag åbneren ud.

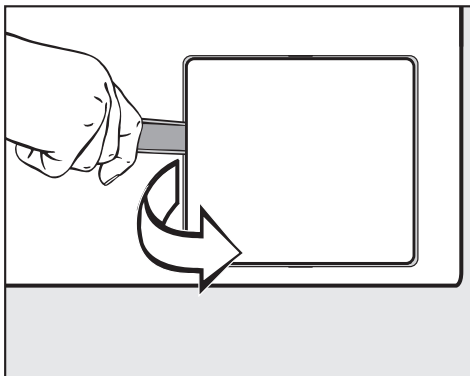

■ Åbn klappen til afløbssystemet.

Lad vandet løbe ud

Hvis afløbet er tilstoppet, kan der være større mængder vand i maskinen (**maks. 35 l**).

⚠ Advarsel: Hvis der kort tid forinden er vasket med høj temperatur, er der fare for skoldning!

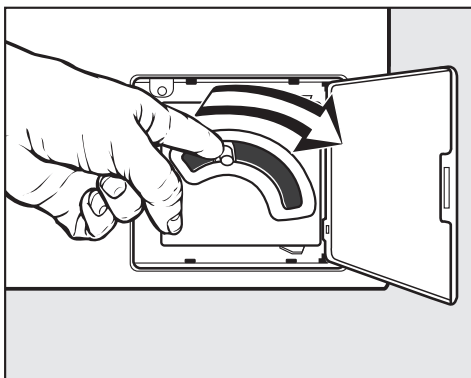

■ Tryk palen til nødtømning nedad, og hold den fast, indtil der ikke længere løber vand ud.

Døren åbnes

 Tromlen skal stå helt stille, inden tøjet tages ud. Hvis man stikker hånden ind, mens tromlen endnu roterer, er der stor risiko for kvæstelser.

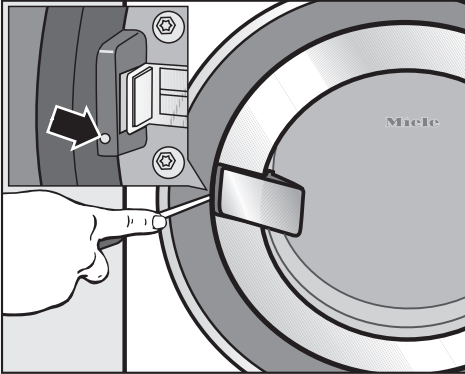

- Stik en egnet skruetrækker (klinge ca. 4 mm) ind i åbningen ved siden af dørlåsen, så klingens spids går ind i noten på nødudløseren. Døren låses op med en let drejning i retning mod uret.
- Åbn døren med grebet.

 Åbn ikke døren med magt.

PC-ajourføring / Ekstra tilbehør

Optisk interface PC

Det optiske interface **PC** anvendes af Miele Teknisk Service som kontrol- og overførselspunkt.

Ekstra tilbehør

Ekstra tilbehør til denne vaskemaskine kan købes hos Miele-forhandlere eller ved telefonisk henvendelse til Mieles reservedelsekspedition på tlf. 43 27 13 50.

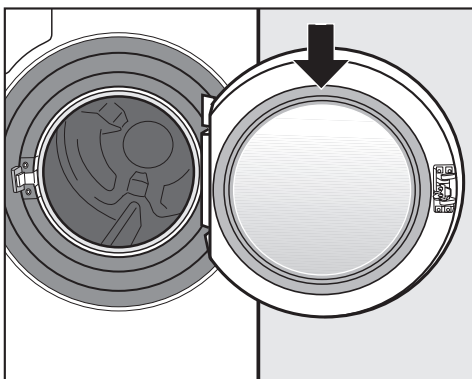

Front

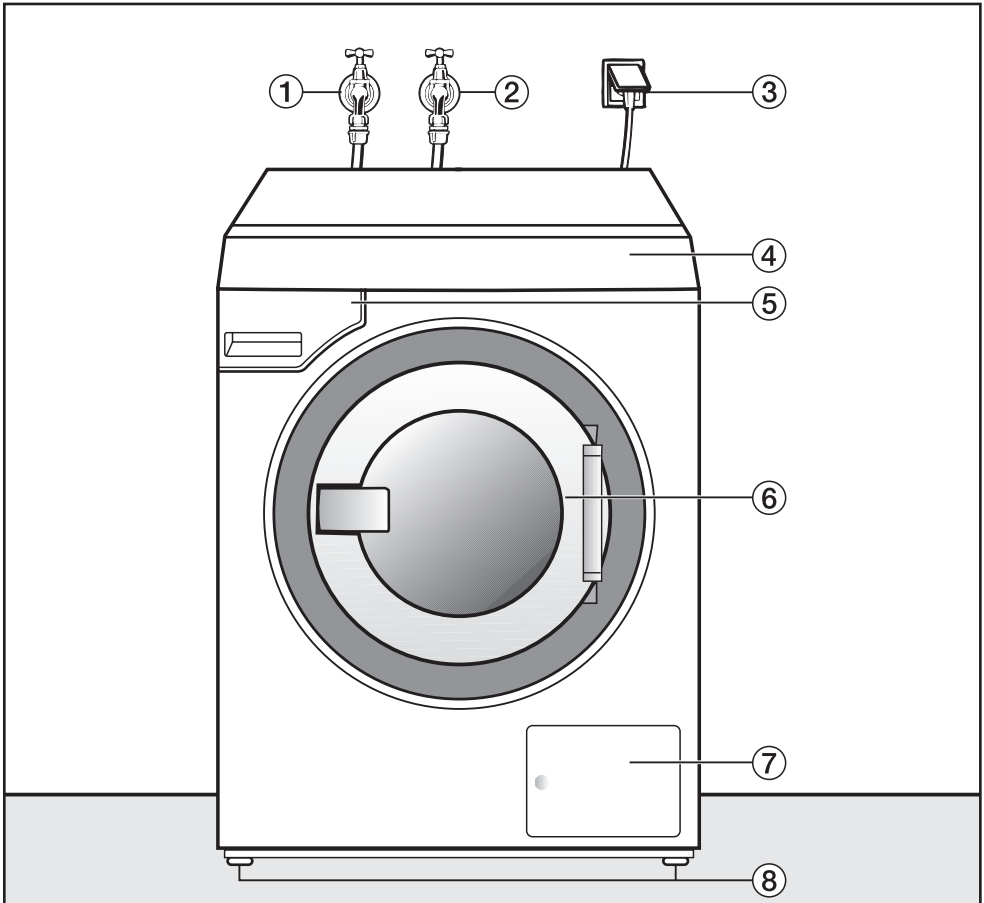

① Tilløbsslange, koldt vand

② Tilløbsslange, varmt vand

③ Eltilslutning

④ Betjeningspanel

⑤ Sæbeskuffe

⑥ Dør med dørgreb

⑦ Klap til afløbsventil

⑧ Højdejusterbare maskinben

Opstilling og tilslutning

Bagside

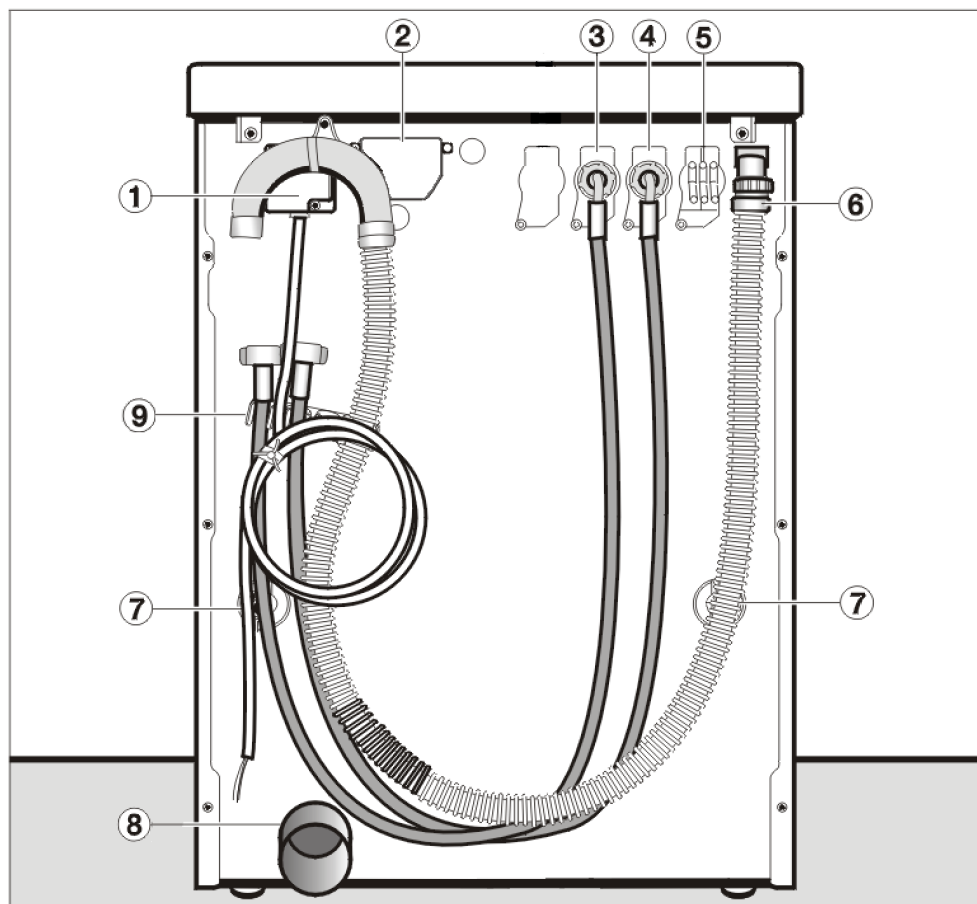

- ① Tilslutningsledning
- ② Afdækning til kommunikationsskakt*
- ③ Tilløbsslange (varmt vand)
- ④ Tilløbsslange (koldt vand)
- ⑤ Adapter til ekstern dosering
- ⑥ Slange til afløbsvand på maskiner med afløbspumpe
- ⑦ Transportsikringer
- ⑧ Afløbsrør på maskiner med afløbsventil
- ⑨ Holder til tilløbsslanger og afløbsslange

(*ekstraudstyr)

Set fra siden

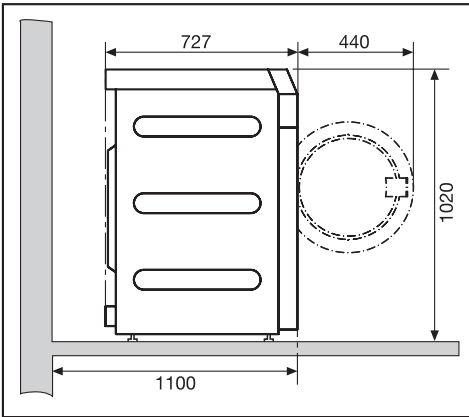

Vaskemaskinen opstilles

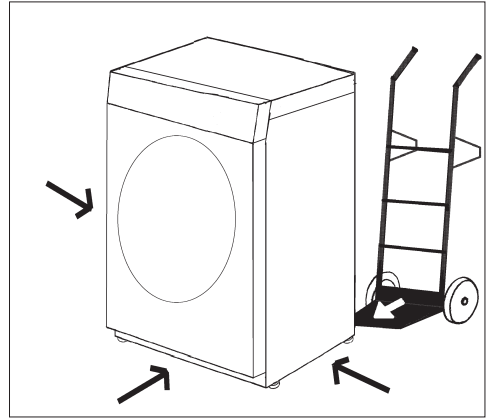

Set oppefra

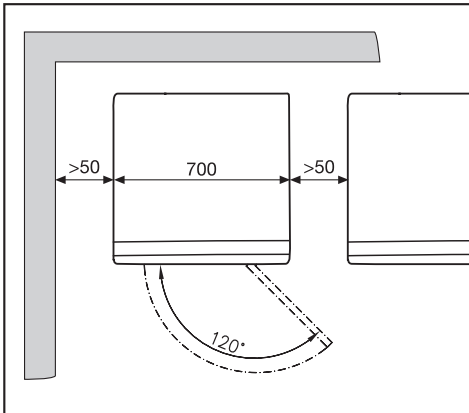

- Transporter maskinen hen til opstillingsstedet.

⚠ Ved transport af maskinen skal man sørge for, at den står helt stabilt.

⚠ Løft **aldrig** maskinen i døren.

⚠ Maskinen må ikke indbygges under en bordplade.

Opstilling og tilslutning

Sokkelopstilling

Opstilling på sokkel kan ske på åben eller lukket stålsokkel* eller på betonsokkel.

⚠ Ved opstilling på en sokkel **skal** maskinen fastmonteres med spændbolte. Ellers kan der være risiko for, at maskinen falder ned fra soklen, når den centrifugerer.

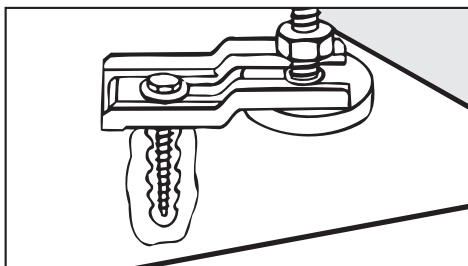

- De to forreste ben på maskinen skal sikres med de medfølgende spændbolte.
- Følg den medfølgende monteringsanvisning.

Opstillingssted

⚠ Maskinen må ikke opstilles i umiddelbar nærhed af eller direkte over åbne gulvafløb eller åbne afløbsrender. Indtrængende fugt kan medføre skader på de elektriske komponenter.

⚠ Maskinbenene og opstillingsstedet skal være helt tørre; ellers er der risiko for, at maskinen glider under centrifugering.

Som opstillingssted er et betongulv bedst egnet. Det giver i modsætning til trægulve eller anden "blød" gulvbelægning ingen mærkbare svingninger ved centrifugering.

- Maskinen opstilles stabilt og i vater.
- Opstil ikke maskinen på bløde gulvbelægninger, da den så vil vibrere under centrifugering.

Ved opstilling på gulvbrædder:

- skal maskinen stilles på en træplade (min. 69x87x3 cm). Pladen skal spænde over flest mulige gulvbrædder og bør ikke kun fastgøres til gulvbrædderne, men også til gulvstrøerne.

Opstil om muligt maskinen i et hjørne. Der er stabiliteten størst på enhver form for gulvbelægning.

Transportsikring fjernes

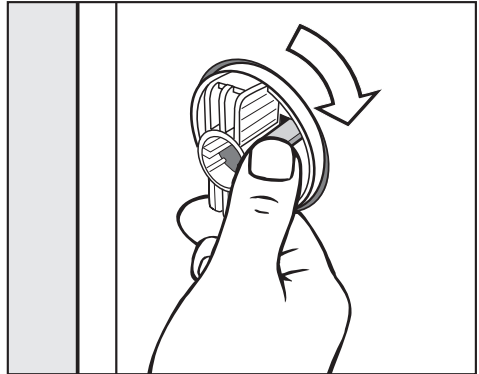

- Løsn tappen, og drej den venstre transportstang 90° i retning med uret.

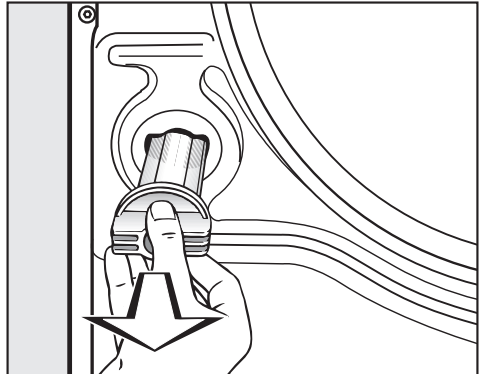

- Træk transportstangen ud.

Opstilling og tilslutning

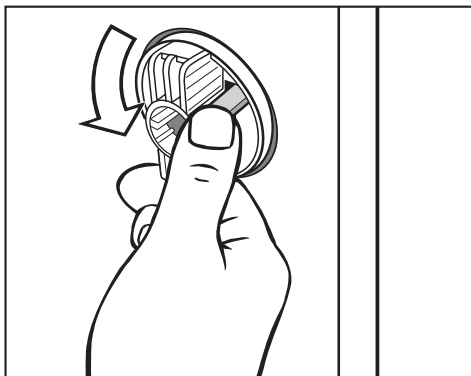

- Løsn tappen, og drej den højre transportstang 90° i retning mod uret.

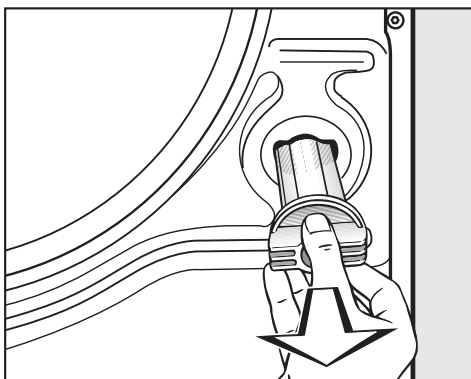

- Træk transportstangen ud.

⚠ Sørg for at lukke hullerne fra den afmonterede transportsikring til! Hvis hullerne ikke lukkes, er der fare for at komme til skade.

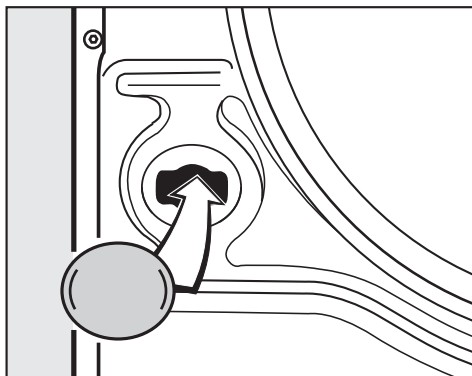

- Luk hullerne til med de vedlagte propper.

⚠ Maskinen må ikke transporteres uden transportsikring. Gem transportsikringen. Den skal sættes på igen, hvis maskinen på et senere tidspunkt skal transporteres (f.eks. ved flytning).

⚠ Ved transport af vaskemaskinen skal man sørge for, at den står stabilt.

Transportsikring monteres

Monter transportsikringen i omvendt rækkefølge.

Justering

Maskinbenene og opstillingsstedet skal være helt tørre; ellers er der risiko for, at maskinen glider under centrifugering.

 Vaskemaskinen skal stå i vater for at sikre en upåklagelig funktion.

Ukorrekt opstilling øger vand- og strømforbruget, og vaskemaskinen kan "vandre".

Ben(ene) skrues ud og spændes

Vaskemaskinen justeres med de fire ben. Ved levering er alle ben skruet helt ind.

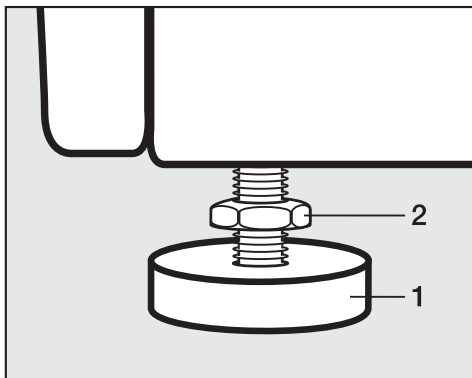

- Møtrik **2** løsnes ved at dreje den i urets retning med vedlagte gaffelnøgle. Møtrik **2** skrues ud sammen med ben **1**.

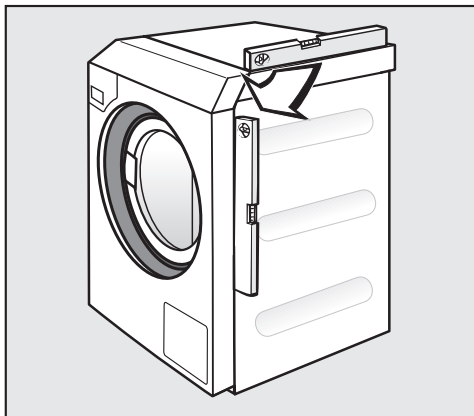

- Kontroller med et vaterpas, om maskinen står i vater.
- Ben **1** holdes fast med en papegøjegang. Møtrik **2** strammes igen mod kabinettet med gaffelnøglen.

 Alle fire kontramøtrikker skal være spændt fast mod kabinettet. Efterspænd også de ben, der ikke er blevet justeret. Ellers er der risiko for, at maskinen kan "vandre".

Opstilling og tilslutning

Vandtilslutning

Koldt vandtilslutning

Vaskemaskinen opfylder gældende DIN-norm og kan derfor tilsluttes uden kontraventil.

Flydetrykket skal være min. 100 kPa og må ikke overstige 1.000 kPa. Hvis det er højere end 1.000 kPa, skal der monteres en trykreduktionsventil.

Tilslutningen skal foretages til en vandhane med 3/4" forskruring. Hvis der ikke er en sådan, må vaskemaskinen kun tilsluttes vandledningsnettet af en autoriseret installatør.

 Samlingen står under konstant tryk. Kontrollér derfor, om den er tæt, ved langsomt at åbne for hansen. Ret i givet fald på pakningen og forskruringen.

Tilløbsslangen (koldt - blå striber) er **ikke** egnet til varmt vandtilslutning.

Filtrene - i tilløbsslangens frie ende og i magnetventilens tilslutningsstuds - må aldrig fjernes.

Tilbehør / Slangeforlængelse

2,5 eller 4,0 m lange slanger kan købes ved telefonisk henvendelse til vores reservedelsekspedition på tlf. 43 27 13 50.

Vedligeholdelse

Anvend ved udskiftning kun en Miele originalslange med et sprængningstryk på over 7.000 kPa.

Varmtvandstilslutning

For at holde elforbruget så lavt som muligt ved varmtvandsdrift skal maskinen tilsluttes til et tappested på en cirku-lerende varmtvandsledning. Tempera-turen ved tappestedet må ikke være over 70°C.

Såkaldte "stikledninger" (enkeltlednin-ger til varmtvandsforsyningen) med-fører ved ukonstant brug afkøling af det vand, der er i ledningen. Der bruges så mere elektrisk energi til at opvarme va-skevandet.

For varmtvandstilslutning gælder de samme betingelser som ved koldt-vandstilslutning.

Tilløbsslangen (varm - rød stribe) tilslut-tes vandhanen.

Af funktionelle grunde kan maskinen ikke tilsluttes til kun en varmtvands-ledning.

Hvis vaskemaskinen ikke installeres til varmtvandsdrift, skal indstillingen *Vand klarvask*, *Vand forvask* og *Vand skyl-ning* indstilles tilsvarende; tilløbsslan-gen (varmt vand) skal afmonteres.

- Vælg i *Menuen indstillinger/Brugerni-veau* optionen *koldt*.

Programtiderne kan blive forlænget.

- Skru tilløbsslangen (varm - rød stribe) af.
- Skru den medfølgende blændprop på.

Hedvandstilslutning

Vaskemaskinen kan tilsluttes en hed-vandsledning, 70°C til maks. 85°C. Her-til kræves en speciel tilløbsslange. End-videre skal maskinen omprogrammeres af Miele Teknisk Service eller af for-handleren.

Opstilling og tilslutning

Vandafløb

Afløbsventil

Maskinen tømmes ved hjælp af en motordrevet afløbsventil. Tilslutning til gulv afløbet på opstillingsstedet (nødløbsbrønd med vandlås) kan ske med en gængs vinkelstuds.

Afløbspumpe

Vandet i maskinen pumpes ud via en afløbspumpe med en løftehøjde på 1 m. For ikke at hindre vandafløbet skal slangen anbringes uden knæk. Bøjningen på slangeenden kan drejes i forskellige retninger eller tages helt af.

Muligheder for vandafløb:

1. Tilslutning til et plast afløbsrør med gumminippel (vandlås er ikke ubetinget nødvendig).
2. Tilslutning til en vask med gumminippel.
3. Lægges til et gulv afløb.

Om nødvendigt kan slangen forlænges indtil 5 m. Delene hertil kan købes hos Miele-forhandlere eller ved telefonisk henvendelse til vor reservedelsekspedition på tlf. 43 27 13 50.

Til afløbshøjder over 1 m (op til maks. løftehøjde 1,6 m) kan der købes en reservedels afløbspumpe hos Miele-forhandlere eller ved telefonisk henvendelse til vor reservedelsekspedition på tlf. 43 27 13 50.

Etilslutning

Vaskemaskinen leveres med en ledning uden stik.

 Vaskemaskinens tilslutningsdata (spænding, frekvens og sikring) fremgår af typeskiltet. Sammenlign disse data med strømtilførslen på stedet.

Tilslutningen må kun foretages til en elinstallation, der er udført iht. de nationale og lokale bestemmelser.

Tilslutning må kun foretages af en autoriseret installatør.

Vaskemaskinen kan tilsluttes via en egnet stikforbindelse.

Hvis maskinen tilsluttes til en fast forbindelse, skal der på installationssiden være en separationsanordning til hver pol. Som separationsanordning gælder afbrydere med en kontaktåbning på mere end 3 mm. Hertil hører f.eks. LS-kontakter, sikringer og relæer.

Stikforbindelsen eller afbryderen skal anbringes et let tilgængeligt sted.

 Hvis maskinen afbrydes fra nettet, skal separationsanordningen kunne afdækkes, eller koblingsstedet skal til enhver tid kunne overvåges.

Geninstallation af tilslutningen, ændringer i anlægget eller kontrol af jordledningen inklusive konstatering af den rigtige sikring må kun foretages af autoriserede fagfolk, da disse er bekendt med de forskellige regler og de særlige krav fra elforsyningsselskabet.

Tekniske data

Højde	1.020 mm
Bredde	700 mm
Dybde	827 mm
Dybde med åben dør	1267 mm
Vægt	148 kg
Maks. gulvbelastning under drift	2750 Newton (ca. 275 kg)
Kapacitet	10,0 kg tørt tøj
Tilslutningsspænding	Se typeskiltet
Tilslutningsværdi	Se typeskiltet
Sikring	Se typeskiltet
Lydniveau på arbejdsstedet iht. EN ISO 11204/11203	< 70 dB re 20 µPa
Vandtryk min.	100 kPa (1 bar)
Vandtryk maks.	1000 kPa (10 bar)
Længde på tilløbsslangen	1,55 m
Længde på tilslutningsledningen	1,80 m
Maks. udpumpningshøjde (afløbspumpe)	1,00 m
Produktsikkerhedsnorm	EN 10472, EN 60335
Godkendelser	Se typeskiltet

Mieles dag til dag-service

Vores kørende teknikere er faguddannede specialister, som løbende gennemgår uddannelse på Mieleles service-skole. Teknikerne er placeret centralt over hele landet og står klar til at rykke ud til kunderne med kort varsel, dirigeret fra vores hovedkontor i Glostrup.

Servicevognene er udstyret med alt, hvad der normalt skal bruges til en reparation. Teknikerne er derfor oftest i stand til at løse problemerne på stedet. Det er derfor sjældent nødvendigt at vente mere end én dag på, at produktet igen er klar efter et driftsstop.

Service-hotline

Det er altid muligt at få teknisk bistand ved henvendelse til Miele. Vi har tekniske eksperter klar til at bistå med råd og vejledning.

Mieles garanti

Vi yder 12 måneders garanti på alle fabriksnye Miele produkter og reparationer.

At forebygge er bedre end at helbrede

Selv om Miele produkter er driftssikre, kan de også vise symptomer på, at noget er på vej til at fungere mindre effektivt eller gå i stykker. Derfor er vores serviceabonnement langt den billigste forsikring mod ubehagelige overraskelser i form af driftsforstyrrelser eller driftsstop. Når der sættes ind i tide, viser det sig heldigvis ofte, at det kun er en mindre reparation eller udskiftning, der skal til, før alt igen fungerer, som det skal. Det betyder både tidsmæssige og driftsøkonomiske besparelser.

Tegn et serviceabonnement

Ved tegning af et serviceabonnement hos os i forbindelse med køb af et nyt Miele produkt eller inden produktet er 3 år gammelt, dækker vi arbejds-løn, kørsel og reservedele. Det er også muligt at få en specialaftale, hvor vores tekniker kommer på forebyggende besøg.

Miele Teknisk Service kan tilkaldes fra mandag til torsdag mellem kl. 8.00 og 16.00, fredag mellem kl. 8.00 og 15.30.

Servicebestilling:

telefon 43 27 13 10

eller telefax 43 27 13 09

Eller på internettet: www.miele.dk

Indstillinger til ændring af standardværdier

Med indstillingerne kan vaskemaskinens elektronik tilpasses til skiftende krav.

Afhængig af indstilling ved levering

- vil man kunne se nogle indstillinger, der kan ændres af alle brugere (menu *Indstillinger* )

eller

- kan alle indstillinger under Brugerniveau være låst af en kode (menu *Indstillinger/Brugerniveau*).

Kontakt Miele Teknisk Service.

Menuen Indstillinger

Menuen *Indstillinger* åbnes

- 1 Stil programvælgeren på Slut . Grundmenuen vises.

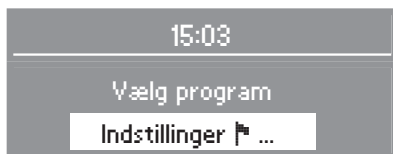

- 2 Tryk på tasten **OK**.
- 3 Displayet skifter nu til menuen *Indstillinger*.

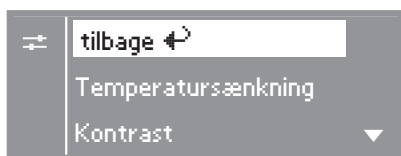

- 4 Vælg den ønskede indstilling ved hjælp af tasterne **-** og **+**, og bekræft valget ved tryk på **OK**.

Menuen *Indstillinger* afsluttes

- Vælg *tilbage*, og bekræft. Displayet skifter til startmenuen.

Temperatursænkning

I slutningen af klarvasken løber der ekstra vand ind i tromlen til afkøling af vaskevandet.

Temperatursænkningen sker, når der vælges en vasketemperatur på over 70°C.

Temperatursænkningen bør tilkobles:

- på opstillingssteder, hvor afløbsrørene ikke svarer til DIN 1986.

Ved levering er temperatursænkning aktiveret.

Kontrast

Kontrasten i displayet kan indstilles på ti forskellige trin.

Ved levering er den indstillet på trin 4.

Kontrasten ændres straks efter valg af et trin.

Lysstyrke

Lysstyrken i displayet kan indstilles på ti forskellige trin.

Ved levering er den indstillet på trin 5.

Lysstyrken ændres straks efter valg af et trin.

Menu Indstillinger / Brugerniveau

Menuen *Indstillinger* er låst med en kode for at hindre uønsket brug (undtagen sprog ).

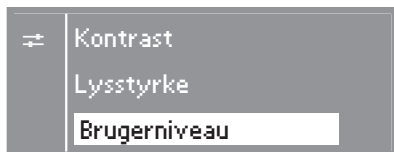

- Vælg *Brugerniveau*, og bekræft.

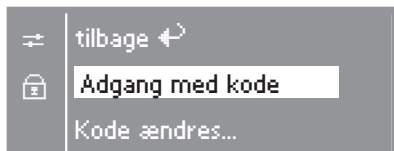

- Vælg *Adgang med kode*, og bekræft.

Indtast adgangskode

Der opfordres til at indtaste en trecifret kode. Ved levering er koden indstillet til: **0 0 0**.



- Med tasten **+** kan første ciffer indkodes. Bekræft tallet ved tryk på tasten **OK**. Nu kan andet ciffer indkodes.

- Gentag processen, indtil alle tre cifre er indkodet.
- Tryk på **OK**, når cifrene er indkodet.

Displayet viser:



Man befinder sig nu på *Brugerniveau*.

Kode ændres

Hvis indstillingerne skal beskyttes mod uønsket adgang, skal koden ændres.



- Vælg *Brugerniveau*, og bekræft.

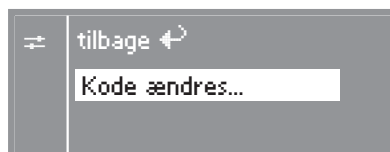

Vælg *Kode ændres*, og bekræft. Følg anvisningerne i displayet.

Menu Indstillinger / Brugerniveau

Klokkeslæt

Man kan vælge, om klokkeslættet skal vises i 24- eller 12-timers-rytme, eller om uret ikke skal vises. Derefter indstilles det aktuelle klokkeslæt.

Hvis optionen "Uden ur" er valgt, kan Forvalg kun vises som 24-timers-timer.

Timerytme indstilles

- Vælg den ønskede timerytme, og bekræft valget.

Displayet skifter til indstilling af klokkeslæt.

Klokkeslæt indstilles

- Indstil den aktuelle time med tasterne – og +, og bekræft med tasten **OK**. Nu kan minutterne indstilles. Displayet skifter til menuen *Indstillinger*.

Sprog

Displayet kan indstilles til forskellige sprog.

Via undermenuen *Sprog* kan man vælge det fast indstillede sprog.

- Vælg det ønskede sprog, og bekræft valget.

Standby (display)

For at spare strøm bliver displayet mørkt efter 10 minutter, og *Start* blinker langsomt.

Ved tryk på programvælgeren eller en af tasterne tænder displayet igen.

Der er to valgmuligheder:

Tilkoblet

Standby tilkobles:

- hvis der ikke vælges et program, når maskinen er tændt.
- efter programstart.
- efter programslut.

Ikke u. prgr.forløb (standardindstilling)

Standby tilkobles:

hvis der ikke vælges et program, når maskinen er tændt.

Brugerniveau

Adgangskoden til brugerniveauet kan ændres.

- Indtast den gamle kode.
- Indtast en ny kode.

Når den nye kode er bekræftet, kommer man ind i starten af menuen *Indstillinger*.

Memory

Hvis der vælges en ekstrafunktion til et grundprogram, eller den foreslåede temperatur eller centrifugerings-hastighed ændres, gemmer maskinen disse indstillinger ved programstart.

Næste gang det samme program vælges, vises de gemte komponenter.

Ved levering er memory-funktionen frakoblet.

Mængdeautomatik

Hvis mængdeautomatikken er frakoblet, afvikles programmet som ved fuld maskine.

Ved levering er denne valgmulighed tilkoblet.

Vand forvask

Der kan vælges vandtype til forvasken. Varmtvandstilløb tillades kun ved en vasketemperatur på over 30°C.

Ved levering er vandtypen indstillet på *varmt*.

Vand klarvask

Der kan vælges vandtype til klarvasken. Varmtvandstilløb tillades kun ved en vasketemperatur på over 30°C.

Ved levering er vandtypen indstillet på *varmt*.

Hvis maskinen ikke er tilsluttet varmt vand, forlænges programtiderne.

Vand skylning

Der kan vælges vandtype til det sidste skyl. Varmtvandstilløb tillades kun ved en vasketemperatur på over 50°C.

Ved levering er vandtypen indstillet på *koldt*.

Lavt flydetryk

Ved et konstant lavt vandtryk (under 100 kPa) kan denne indstilling aktiveres for at sikre et fejlfrit vandindløb.

Ved levering er denne valgmulighed frakoblet.

Menu Indstillinger / Brugerniveau

Temp. Standard Plus

I programmet *Standard Plus* kan den forudindstillede temperatur ændres. Der kan vælges mellem 4 temperaturer.

40°C
60°C
70°C
90°C

Kemisk-termisk desinf.

I programmet *Kem. term DES* kan den forudindstillede desinfektionsproces ændres. Der kan vælges mellem 4 temperaturer med tilhørende holdetider.

40°C / 20 min.
60°C / 20 min.
70°C / 10 min.
71°C / 25 min.

Mop-afvanding

I programmerne *Standard*, *Standard Plus*, *Termisk desinf.* og *Kem. term. DES* kan vandet presses ud af våde mopper ved en kort centrifugering ved programstart.

Ved levering er denne valgmulighed koblet til.

Termisk desinf.metode

I programmet *Termisk desinf.* kan den forudindstillede desinfektionsproces ændres. Der kan vælges mellem 2 temperaturer med tilhørende holdetider.

75°C / 10 min.
85°C / 15 min.

Desinfektion Hygiejne

I programmet *Klude Hygiejne Des.* kan den forudindstillede desinfektionsproces ændres. Der kan vælges mellem 4 temperaturer med tilhørende holdetider.

40°C / 20 min.

60°C / 20 min.

70°C / 10 min.

85°C / 15 min.

Mikrofiber-mop

I programmerne *Standard*, *Standard Plus* og *Kem. term. DES* kan vaskevandet ved tilførsel af koldt vand reduceres til 45°C efter klarvasken ved vask af mikrofiber-mopper (Cool Down).

Indstillingen ved levering er *Nej* (ingen CoolDown).

Efterbehandl. Standard

I programmerne *Standard* og *Standard Plus* kan efterbehandling af mopperne efter vask aktiveres (dosering kan foretages i rummet til skyllemiddel eller med eksternt doseringssystem).

Indstillingen ved levering er *Nej* (ingen efterbehandling).

Efterbeh. Desinfektion

I programmerne *Termisk desinf.* og *Kem. term. DES* kan efterbehandling af mopperne efter vask aktiveres (dosering kan foretages i rummet til skyllemiddel eller med eksternt doseringssystem).

Indstillingen ved levering er *Nej* (ingen efterbehandling).

Efterbehandling Klude

I programmerne *Klude Desinf. Hygiejne*, *Klude 60°C* og *Klude 40°C* kan efterbehandling af kludene efter vask aktiveres (dosering kan foretages i rummet til skyllemiddel eller med eksternt doseringssystem).

Indstillingen ved levering er *Nej* (ingen efterbehandling).

Menu Indstillinger / Brugerniveau

Cent.-efterbeh. Std des

Med indstillingen *Cent.-efterbeh. Std des* kan restfugtigheden efter efterbehandlingen fastlægges i programmerne *Mop Standard* og *Mop, efterbehandling*.

Der er fire valgmuligheder:

◆◆◆◆ (høj restfugtighed)

til

◆ (lav restfugtighed)

Centr.-efterbeh. Std.+

Med indstillingen *Centr.-efterbeh. Std.+* kan restfugtigheden efter efterbehandling fastlægges i programmet *Mop Standard Plus*.

Der er fire valgmuligheder:

◆◆◆◆ (høj restfugtighed)

til

◆ (lav restfugtighed)

Centr.-efterbeh. Klude

Med indstillingen *Centr.-efterbeh. Klude* kan restfugtigheden efter efterbehandlingen i programmerne *Klude 40°C/60°C* og *Klude, efterbehandling* fastlægges.

Der er fire valgmuligheder:

◆◆◆◆ (høj restfugtighed)

til

◆ (lav restfugtighed)

Registr. tom beholder

Registr. tom beholder kan aktiveres, så der vises en melding i maskinens display, når de eksterne beholdere til flydende vaskemiddel er tomme.

Indstillingen ved levering er *Nej* (ingen registrering af tom beholder).

Flere programmer

Listen over programmer, der vises ved valg af *Flere programmer*, kan udvides med yderligere programmer.

0 = Ingen ekstra programmer (indstilling ved levering).

Tilføj Koge/Kulørt = Programmerne *Kogevask* og *Kulørtvask* tilføjes.

Tilføj Intensiv/Intens.+ = Programmerne *Intensiv* og *Intensiv Plus* tilføjes.

Tilføj Strygelet/Mini = Programmerne *Strygelet* og *Mini* tilføjes.

Tilføj alle = Alle programmer tilføjes.

Niveau KK

I programmerne *Kogevask* og *Kulørtvask* kan vandstanden øges i klarvasken.

Ved levering er valgmuligheden Blokparameter valgt (vandstanden styres i overensstemmelse med de programdata, der er programmeret ved levering).

Niveau Strygelet

I programmet *Strygelet* kan vandstanden øges i klarvasken.

Ved levering er valgmuligheden Blokparameter valgt (vandstanden styres i overensstemmelse med de programdata, der er programmeret ved levering).

Temperat. forvask KK

I programmerne *Kogevask* og *Kulørtvask* kan der vælges temperatur til forvasken.

Ved levering er valgmuligheden Blokparameter valgt (temperaturen styres i overensstemmelse med de programdata, der er programmeret ved levering).

Vasketid Forvask

Vasketiden for forvasken kan forlænges

Ved levering er valgmuligheden Blokparameter valgt (vasketiden styres i overensstemmelse med de programdata, der er programmeret ved levering).

Menu Indstillinger / Brugerniveau

Vasketid Koge/Kulørt

I programmerne *Kogevask* og *Kulørtvask* kan vasketiden øges i klarvasken.

Ved levering er valgmuligheden Blokparameter valgt (vasketiden styres i overensstemmelse med de programdata, der er programmeret ved levering).

Vasketid Strygelet

I programmet *Strygelet* kan vasketiden for klarvasken forlænges.

Ved levering er valgmuligheden Blokparameter valgt (vasketiden styres i overensstemmelse med de programdata, der er programmeret ved levering).

Forvask KK/STL

I programmerne *Kogevask*, *Kulørtvask* og *Strygelet* kan forvask aktiveres permanent.

Ved levering er valgmuligheden *Via menu* aktiv.

Liste specialprogramm.

Listen over de viste specialprogrammer kan ændres.

Standard: Programmerne

Mop, ny
Mop, efterbehandling
Klude, efterbehandling
Maskine rengøres
Gardiner
Skyl
Pumpe/Centrifugering
vises.

Mop klar til brug: Programmerne

Mop + efterbeh. ♠
Mop + efterbeh. ♠♠
Mop + efterbeh. ♠♠♠
Mop + efterbeh. ♠♠♠♠
Mop, efterbehandling ♠
Mop, efterbehandling ♠♠
Mop, efterbehandling ♠♠♠
Mop, efterbehandling ♠♠♠♠
Skyl
Pumpe/Centrifugering
vises.

Antal skyl Koge/Kulørt

I programmerne *Standard*, *Klude*, *Kogevask* og *Kulørtvask* kan antallet af skyl ændres.

2 skyl (indstilling ved levering)
3 skyl
4 skyl
5 skyl

Antal skyl Strygelet

I programmet *Strygelet* kan antallet af skyl ændres.

2 skyl (indstilling ved levering)

3 skyl

4 skyl

Forskyl Koge/Kulørt

I programmerne *Kogevask* og *Kulørtvask* kan der aktiveres et forskyl af vasketøjet.

Ved levering er denne valgmulighed frakoblet.

Menu Indstillinger / Brugerniveau

Forskyld Strygelet

I programmet *Strygelet* kan der aktiveres et fors skyl af tøj et.

Ved levering er denne valgmulighed frakoblet.

Temperaturenhed

Der kan vælges, om temperaturen skal vises i °C/Celsius eller i °F/Fahrenheit.

Indstillingen ved levering er °C.

Styret strømforbrug

I programmerne *Kogevask*, *Kulørtvask* og *Strygelet* sikres et optimalt energiforbrug, hvis denne valgmulighed er tilkoblet.

Ved levering er denne valgmulighed tilkoblet.

Gratis centrifugering

Hvis der er tilsluttet et betalingssystem, kan programmet Centrifugering frigives (betalt).

Ved levering er denne valgmulighed frakoblet.

Menuen Indstillinger afsluttes

- Vælg *tilbage*, og bekræft. Displayet skifter til startmenuen.



Miele A/S
Erhvervsvej 2
Postboks 1371
DK-2600 Glostrup
Tlf. 43 27 11 00
Hovedtelefaks 43 27 11 09
Reserveafdel. telefaks 43 27 13 69
Miele Teknisk Service telefaks 43 27 13 09
Internet: www.miele.dk
E-mail: info@miele.dk

Miele & Cie. KG
Carl-Miele-Straße 29
33332 Gütersloh
Tyskland